

# 令和7年版

# 塩竈市のすがた

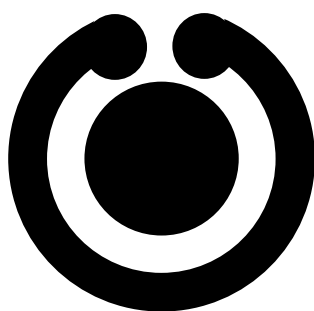

## 市紋章

旭日に躍動する黒潮をあしらい、躍進する港湾都市を象徴したもの。昭和16年11月23日の市制施行を記念して、翌昭和17年4月に制定。

## 塩竈市の位置

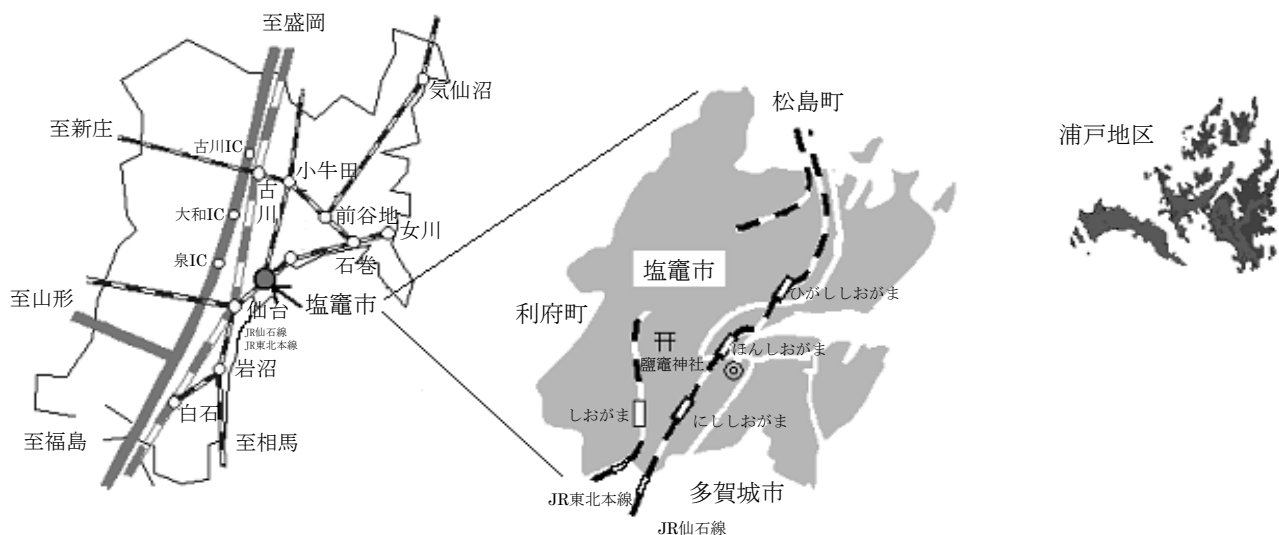

市の概要 P. 1	県内一 P. 10	産業 P. 18	財政 P. 24
まちづくりの概要 P. 2	塩竈市の順位 P. 12	住環境 P. 20	市税 P. 25
塩竈市のあゆみ P. 3	塩竈市の日 P. 13	健康・福祉 P. 21	公共施設一覧 P. 26
市の歳時記 P. 8	土地・気象 P. 14	教育 P. 22	各種届出の窓口 P. 28
文化 P. 9	人口 P. 16	組織図 P. 23	暮らしの電話帳 P. 30

## 利用にあたって

各年末：各年12月末日現在  
各年度末：各年度3月末日現在

各年：各年間（1月1日～12月31日）  
各年度：各年度間（4月1日～3月31日）

※資料はできる限り最新の数値を掲載しておりますが、指定統計に関しては既公表値の掲載を原則としております。



# 市の概要

## 概要

塩竈市は、日本三景松島湾の一部千賀の浦周辺に発達し、その風光明媚な地形により古くは古今和歌集をはじめ多くの歌に詠まれてきました。奈良時代には大和政権の東北前進基地として隣地に設けられた多賀城国府の荷揚げ港として栄え、江戸時代には伊達家の保護などもあり、鹽竈神社の門前町、仙台への荷揚げ港、松島遊覧の発着所として栄えました。明治以降は、東北本線の開通、重要港湾指定など港湾都市として、また近代では東洋一と言われた魚市場の水揚げで賑わう水産物の一大供給基地として発展してきました。平成13年には東北初の特定重要港湾に指定されるなど、国際貿易港としての新たな役割も担っています。

宮城県のほぼ中央、仙台市より北東へ16kmに位置し、多賀城市及び利府・松島・七ヶ浜の3町に接します。西南北の3方面は住宅文教地帯を形成する丘陵地に囲まれ、海岸線の埋立や丘陵地の住宅開発など、周辺市町村に先駆け、いち早く市街地を形成し、港湾、商工業地帯として発展してきました。

また、特別名勝松島湾内の浦戸諸島は、春の菜の花、夏のマリンスポーツそして新鮮な海の幸を求める人で賑わいます。

## 塩竈市のロゴマーク



## 塩竈シティプロモーションロゴマーク



## 市制施行

昭和16年（1941年）11月23日  
 （人口31,286人、世帯数5,717世帯）  
 国内 187 番目  
 宮城県内 3 番目(当時)

## 市の位置（市役所）

東経 141 度 1 分 31 秒  
 北緯 38 度 18 分 41 秒

## 都市宣言

『ゆとり創造宣言都市』  
 『交通安全都市宣言』  
 『核兵器廃絶平和都市宣言』

## 市の木 鹽竈桜

（里桜系八重桜。淡い紅色の大輪で、雌しべが変化した3枚の小さな葉が、花の中心に見られる。）



## 市の花 白菊



# まちづくりの概要

## 市政運営の基本方針

「第6次塩竈市長期総合計画」がスタートして4年目。令和7年度は、本市が目指す都市像として掲げる「海と社に育まれる楽しい塩竈」の実現に向けた施策を着実に展開させます。

重点課題の解決に向けて取り組むとともに、引き続き、子どもを産み育てやすい環境の整備・充実、子育て世代の移住定住の促進に重点的に取り組みます。

## 令和7年度の主要事業

(\*は新規事業)

### 1. 重点課題

- ① 清掃工場管理事業費
- ② 中倉埋立処分場管理事業費
- ③ 学校規模の適正化の検討事業
- ④ 門前町活性化事業
- ⑤ 「みやぎの台所・しおがま」推進事業
- ⑥ 浦戸地区買い物物支援事業
- ⑦ 地域おこし協力隊活用事業
- ⑧ (情報発信・地域課題解決分)
- ⑨ 浦戸地区未利用地活用事業

### 2. 第6次長期総合計画に掲げる「8つの塩竈物語」

#### (1)「子どもたちの笑い声があふれるまち」

- ① 妊婦等包括相談支援事業
- ② こんにちは赤ちゃん事業
- ③ \* 保育対策総合支援事業
- ④ こども家庭センター運営事業
- ⑤ 情報教育推進事業
- ⑥ 教育支援センター「コラソン」運営事業
- ⑦ スクール・ソーシャルワーカー活用事業
- ⑧ \* 小中学校情報機器整備事業
- ⑨ 中学校長寿命化改良事業
- ⑩ 地域のおしごと体験事業
- ⑪ \* 子どもの遊び場整備事業

#### (2)「みんなが生き生きしているまち」

- ① 敬老祝金費
- ② 敬老行事開催支援事業費
- ③ \* 高齢者福祉計画・第10期介護保険事業計画策定事業
- ④ ねたきり老人等紙おむつ支給事業費
- ⑤ 高齢者あんしん見守り支援事業
- ⑥ 配食サービス事業費
- ⑦ 子どもの学習支援事業
- ⑧ 社会福祉協議会運営費補助金
- ⑨ 健康しおがま21プラン推進事業

#### (3)「快適に住み続けられるまち」

- ① 消防施設整備事業
- ② \* 防災行政情報伝達システム整備業務
- ③ 防犯灯整備事業
- ④ 安全・安心まちづくり推進事業
- ⑤ \* 都市マスタープラン見直し・立地適正化計画策定事業
- ⑥ 子育て・三世代同居近居住宅取得支援事業
- ⑦ 空き家利活用促進事業
- ⑧ 私道等整備補助金交付事業費
- ⑨ 緑と憩い再生事業
- ⑩ 公園施設長寿命化計画策定事業

#### (4)「活気があり、誇りをもって働いている人がたくさんいるまち」

- ① 魚食育普及促進支援事業
- ② 水産物等販路回復事業
- ③ 塩竈産品販路拡大支援事業
- ④ 中心市街地にぎわい創出事業
- ⑤ 小規模事業者チャレンジ支援事業

#### (5)「何度でも訪れたいまち」

- ① 塩竈みなと祭協賛会助成事業
- ② \* 塩竈市観光振興ビジョン策定事業
- ③ \* 旅客ターミナル施設ブランディング事業
- ④ 塩竈の魅力発信事業

#### (6)「日常に彩りがあるまち」

- ① 美術館耐震対策事業費
- ② 走る市政教室事業
- ③ スポーツ振興事業
- ④ スポーツパーク事業
- ⑤ 塩竈市体育館大規模改修事業

#### (7)「みんなが主役になれるまち」

- ① 塩竈市協働まちづくり提案事業
- ② 集会所整備等助成事業
- ③ \* 長期総合計画後期基本計画策定事業
- ④ 新婚さんいらっしやい事業

#### (8)「自然と調和した和やかな暮らしと癒しがあるしま」

- ① 離島地区通学費補助事業
- ② \* 浦戸地区遊休施設等利活用事業
- ③ 浦戸地区校外学習等支援事業
- ④ 浦戸諸島交流促進事業

### 3. 未来への礎の創造

- ① しおがまっ子夢応援プロジェクト事業
- ② 国際交流事業
- ③ アートプロジェクト事業

# 塩竈市のあゆみ

西 暦	年 号	記 事
1941	昭和16	11月23日 塩竈、市制施行（県内3番目）
1943	18	塩釜中学校（現在の塩釜高校）開校
1944	19	東北本線海岸線回り開通 塩竈市空襲
1945	20	塩竈市立病院開設
1946	21	塩竈市公民館開設
1947	22	塩竈市立中学校開校（一・二・三・浦戸中）
1948	23	塩竈に海上保安部設置
1949	24	多賀城村牛生地域が塩竈市に編入
1950	25	浦戸村が合併
1951	26	塩竈市公民館（現在の本町分室）落成
1952	27	塩竈市教育委員会開設
1956	31	東北本線塩釜駅営業開始
1958	33	月見ヶ丘小学校開校
1959	34	貞山第一号埠頭（一万トン）完成
1960	35	市役所新庁舎完成 チリ地震津波発生（5月24日）
1962	37	玉川中学校開校 一万トン埠頭上屋完成
1963	38	し尿処理場完成
1965	40	新浜町に魚市場新築移転 鹽竈神社博物館開館
1966	41	ゴミ焼却場落成 浦戸簡易水道完成
1969	44	水産加工団地建設 貞山大橋完成
1970	45	塩釜地区消防事務組合発足 市立男女高校、県に移管
1971	46	消防事務組合庁舎完成 新浜町公園完成
1972	47	市民センター、老人福祉センター、勤労青少年ホーム完成
1973	48	塩竈市立病院改築
1974	49	第二中学校新築移転 市の花（白菊）、市の木（鹽竈桜）を制定
1975	50	藤倉児童館完成

西 暦	年 号	記 事
1976	51	新公民館、清掃工場、浦戸保育所完成 市営清水沢住宅完成
1977	52	杉の入小学校、玉川小学校開校
1978	53	玉川中学校新築移転 宮城県沖地震（6月12日） 公共駐車場落成
1981	56	仙石線高架複線化事業完成
1982	57	浦戸諸島開発総合センター、浦戸診療所落成
1983	58	清水沢公園グラウンド、塩竈港緑地「みなと公園」完成 障害者福祉都市に指定
1984	59	塩竈市保健センター完成 市立病院外来診療棟改築
1986	61	台風10号大雨洪水災害（8月5日） 塩竈市体育館落成
1987	62	鹽竈神社「鹽竈桜」が国の天然記念物に指定 特別養護老人ホーム「清楽苑」開設
1990	平成2	再開発ビル「壺番館」完成 台風19号（9月20日）、10・11月に大雨洪水災害
1991	3	塩竈市民交流センター（遊ホール、視聴覚センター、市民図書館）がオープン
1992	4	デイ・サービスセンター、在宅介護支援センター開設 総合治水対策開始
1994	6	雨水貯留浸透事業が全国に先立ち、国のモデル事業に指定
1996	8	新旅客ターミナル「マリゲート塩釜」完成 室内温水プール完成
1997	9	塩釜地区環境組合設立
1998	10	生涯学習センター「ふれあいエスプ塩竈」完成 「塩竈市情報公開条例」制定 「塩竈市個人情報保護条例」制定
1999	11	塩釜地区環境センター（2市3町し尿処理センター）稼働 塩竈市防災無線全73局開局

西 暦	年 号	記 事
2000	12	全国門前町サミット2000 in 塩竈開催
2001	13	塩釜港が特定重要港湾に昇格 第4次長期総合計画（～平成22年）策定 新浜リサイクルセンター完成 「しおりふれあいトンネル」 開通
2002	14	「塩竈市環境基本計画」 策定 鹽竈神社が国の重要文化財に指定
2003	15	「しおがま男女平等・共同参画基本計画」 制定 「塩竈市市民活動促進指針」 策定
2004	16	浦戸第一小学校閉校 「海辺の賑わい地区」 土地区画整理事業スタート
2005	17	ファミリーサポートセンター開設
2006	18	亀井文藏氏に名誉市民の称号を贈呈 市営汽船 新造船「うらと」就航
2007	19	「海辺の賑わい地区」 まちびらき 「三陸塩竈ひがしもの」 商標登録 「塩竈市しおがま男女共同参画推進条例」 制定 「エコdeスマイルコンテストinみやぎ」で、塩釜市団地水産加工業協同組合のBDF事業が知事賞（最優秀賞）を受賞
2008	20	「しおがま文化大使」 任命
2009	21	京都市下京区と交流 藤倉雨水ポンプ場完成
2010	22	NEWしおナビ100円バス本格運行開始 「海辺の賑わい地区」 アクアゲート口駅前広場完成
2011	23	東日本大震災（3月11日） 第5次長期総合計画（～平成32年度、都市像…おいしさと笑顔がつどうみなとまち塩竈）がスタート 震災復興計画策定
2012	24	東日本大震災塩竈市追悼式 震災復興推進局新設 塩竈市防災無線全73局デジタル化 水道事業100周年

西 暦	年 号	記 事
2013	25	「GAMA ROCK FES 2012」開催 藤倉児童館リニューアルオープン 塩竈市東日本大震災モニュメント除幕式 仙台・宮城DESTINATIONキャンペーン開催
2014	26	災害公営住宅入居開始（伊保石地区、錦町地区（2号棟・3号棟）） 塩竈市杉村惇美術館開館 塩竈みなと祭がふるさとイベント大賞「内閣総理大臣賞」受賞
2015	27	新のびのび塩竈っ子プラン策定 災害公営住宅完成（錦町1号棟、桂島、野々島、寒風沢・朴島） みなと塩竈ゆめ博開催
2016	28	カフェはれま・塩竈まちかど博物館（旧ゑびや旅館）オープン 清水沢地区災害公営住宅全棟完成 新魚市場中央棟・南棟（一部）供用開始
2017	29	錦町東地区・北浜地区公営住宅が完成し、災害公営住宅がすべて完成。 「塩竈市都市マスタープラン」改定 「公共施設等総合管理計画」策定 小中一貫教育の本格実施 新塩竈市魚市場が完成
2018	30	塩竈市魚市場「おさかなミュージアム」オープン 市営汽船 新造船「しおね」就航 塩竈市津波防災センターオープン
2019	31	地域通貨「竈コイン」実証実験開始 「塩竈市公共施設再配置計画」策定
	令和1	「みなと塩竈海保カレー」提供開始 台風19号（10月12日） 大雨洪水被害
2020	2	塩竈市杉村惇美術館が「地域創造大賞（総務大臣賞）」を受賞 新型コロナウイルス感染症の感染者急増 塩竈中央公共駐車場竣工 うみまち保育所開所

西 暦	年 号	記 事
2021	3	<p>福島県沖を震源とする地震（2月13日、震度5強）</p> <p>子育て世代包括支援センター「にこサポ」開設</p> <p>市制施行80周年記念式典</p>
2022	4	<p>福島県沖を震源とする地震（3月16日、震度5強）</p> <p>第6次長期総合計画（～令和13年度、都市像…海と社に育まれる楽しい塩竈）がスタート</p> <p>新婚さんいらっしやい事業、“こんにちは赤ちゃん”誕生祝金贈呈事業を開始</p>
2023	5	<p>新型コロナウイルス感染症が2類感染症から5類感染症に引き下げられ、行動制限のない生活に戻る</p> <p>塩竈市中学生国際交流研修事業の研修地を韓国として実施</p>
2024	6	<p>こども家庭センター開設</p> <p>モデル事業としてA I コンシェルジュを本庁1階案内コーナーに設置</p>
2025	7	<p>しおがまPR隊開設 シティプロモーションロゴマーク決定</p> <p>フォレストアドベンチャー・塩竈 伊保石公園ちびっこ広場オープン</p> <p>塩竈市公式tiktokアカウント「トコトコしおがま」開設</p>

# 市の歳時記

1/1	初詣	9月頃 (～12月)	まぐろはえ縄シーズン ブランドメバチマグロ「三陸塩竈 ひがしもの」シーズン ひがしものまぐろ祭り (寿司海道)
1/4	魚市場初せり	9/29	志波彦神社遷座記念祭
1月上旬	塩竈消防団出初め式	10月上旬	浦戸カキむき始まる 塩釜市芸術文化祭
1/成人の日前日	二十歳を祝う会	10月中旬	塩釜魚市場開放どっと祭 しおがまさま神々の月灯り
1/14	鹽竈神社どんと祭 (裸まいり)	10月下旬	塩竈の醍醐味
1月中旬	浦戸消防団出初め式	11月中旬	塩竈市美術展 塩竈市内、造り酒屋新酒の仕込み 秋の門前市 のりの初入札
1月下旬	新春民謡まつり (塩竈民謡連合会主催)	11/15	かまぼこの日
立春前日	鹽竈神社 節分祭	11/23	初穂曳き
2月下旬	浦戸、白魚漁始まる 塩竈の醍醐味 塩釜甚句全国大会	11月下旬	仲卸市場買い物ツアー盛ん
3/10	鹽竈神社 帆手祭 (火伏せ祭)	12/1	鹽竈神社嘉津良比祭
4月中旬	しおがまさま神々の花灯り	12/1～1/14	しおがま蔵出し新酒まつり
4月第4日曜日	鹽竈神社 花まつり しおがま市民まつり	12月上旬	歳末助け合い市民芸能祭 (実行委員会主催)
5月頃 (～10月)	まぐろ旋網シーズン	12月中旬	鹽竈神社しめ縄造り・飾り付け
5月初旬	鹽竈ザクラ (国天然記念物) 開花	12月上旬 ～1月上旬	しおがま☆がんばっページェント
5月中旬	鹽竈神社二色フジ開花 春の門前市		
7/4～6	御釜神社 藻塩焼神事 (県無形民俗文化財)		
7月第2日曜日	流鏝馬神事 (やぶさめ)		
7/10	鹽竈神社例祭		
7/海の前日	塩竈みなと祭 前夜祭 (花火大会・各種イベント)		
7/第3月曜日 (海の日)	魚魂祭 塩竈みなと祭 (陸上パレード・御神輿の海上 渡御)		
7月下旬	海水浴シーズン (浦戸)		



みなと祭 (鳳凰丸)  
7月第3月曜日 (海の日)

3月の帆手祭、4月の花まつり、  
7月のみなと祭は、  
「ふるさとみやぎまつり百選」に  
選ばれています。

塩竈みなと祭は、  
“第19回ふるさとイベント大賞” (平  
成26年) で内閣総理大臣賞 (大賞)  
を受賞しています。

# 文化

## 文化財

### 国指定文化財

鹽竈神社  
太刀銘来国光（鹽竈神社博物館蔵）  
太刀銘雲生（鹽竈神社博物館蔵）  
鹽竈神社の鹽竈ザクラ  
特別名勝松島（浦戸諸島ほか）  
名勝おくのほそ道の風景地 籬が島  
（新浜町1丁目地先）

### 県指定文化財

鹽竈神社のタラヨウ  
鹽竈神社藻塩焼神事  
伊達家歴代藩主奉納糸巻太刀三十五振  
カマ神（竈神面）

### 市指定文化財

志波彦神社  
桂島貝塚  
四口の神釜  
老杉（御神木）  
銅鉄合製燈籠（文化燈籠）  
寒風沢造艦の碑  
十二支方角石  
鹽釜村風土記  
宮城郡塩竈村下町組御蔵入茶畑御物成  
小割帳  
奥鹽地名集  
絵馬「鮭を運ぶアイヌ」  
鹽竈神楽  
旧鹽竈市公民館  
東園寺碑 拓本掛け軸  
同 残欠  
貞享特令写  
石燈籠  
勝画楼  
絹本著色仏涅槃図（小池曲江筆）附納箱

### 国登録有形文化財

丹六園店舗兼主屋（宮町）

### ふるさと文化財の森

志波彦神社鹽竈神社境内林

### 日本遺産「政宗が育んだ“伊達”な文化」構成文化財

鹽竈神社  
鹽竈神社歴代藩主奉納太刀  
鹽竈神社の帆手祭・花祭  
勝画楼  
籬が島

## 歌曲

塩釜甚句（ハットセ踊り）  
鹽竈市民歌  
大漁唄込  
お祭り音頭  
御座船音頭  
よしこの鹽竈  
わせねでや

## 名産品

寿司のまち … 寿司屋の数が多く、新鮮な魚介類が豊富

水産物 … 生鮮マグロ類  
ブランドメバチマグロ「三陸塩竈ひがしもの」  
キンメダイ（冷凍）  
… のり・かき・海藻類（養殖）

### 水産加工品

- ・ 水産練製品 … 揚げかまぼこ  
焼きちくわ  
笹かまぼこ
- ・ 塩蔵品 … 塩蔵タラ  
塩蔵サケ
- ・ 水産物漬物 … 粕漬

藻塩 … 地名の由来ともなった伝統の製塩方法により作られた塩

菓子 … 志ほがま  
藻塩を使用した菓子各種

酒 … 地酒各種

## しおがま豆知識

東北初のゴルフ場  
… 現・仙塩ゴルフ倶楽部浦霞コース  
昭和10年につくられた9ホール

初めて世界一周した日本人  
津太夫（つだゆう）・左平（さへい）  
… 寒風沢島出身

寛政5年（1793年）江戸に向かって出帆後、暴風雨に巻き込まれて難破。半年後にロシア領で保護され、後にロシア艦船にて世界を一周しながら11年かけ帰国した。

### シオガマゾウ

2000万年前の古代象。大正13年に小松崎で化石が発見された。この化石は、東北大学理学部自然史標本館に展示されている。

# 県内一

## 生鮮本マグロ水揚量

第1位	塩竈市	1,769 t
第2位	気仙沼市	83 t
第3位	石巻市	7 t

資料：「令和6年水産物流通調査」

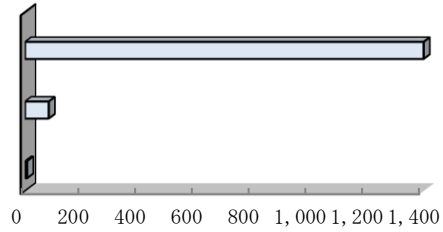

(t)

全国一位

## 生鮮メバチマグロ水揚量

第1位	塩竈市	855 t
第2位	気仙沼市	27 t
第3位	石巻市	7 t

資料：「令和6年水産物流通調査」

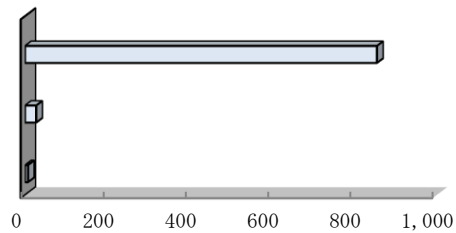

(t)

全国一位

### 1 km<sup>2</sup>当たりの事業所数（卸売・小売業）

第1位	塩竈市	26.81	事業所 / km <sup>2</sup>
第2位	多賀城市	15.85	事業所 / km <sup>2</sup>
第3位	仙台市	14.33	事業所 / km <sup>2</sup>

資料：経済産業省「令和6年経済センサス基礎調査」

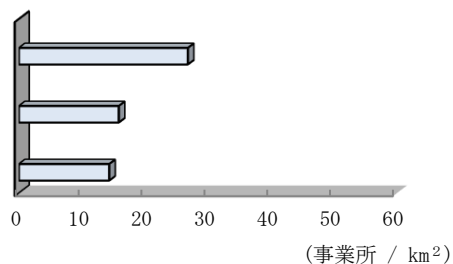

### 10 km<sup>2</sup>当たりの一般病院数

第1位	塩竈市	2.30	カ所 / 10km <sup>2</sup>
第2位	岩沼市	0.83	カ所 / 10km <sup>2</sup>
第3位	仙台市	0.71	カ所 / 10km <sup>2</sup>

資料：宮城県保健福祉部「宮城県病院名簿(令和7年10月1日現在)」

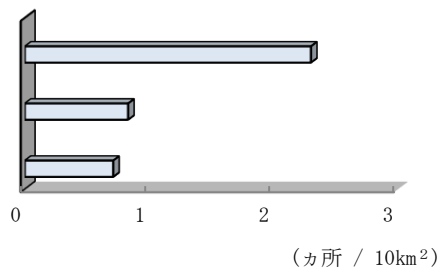

### 10 km<sup>2</sup>当たりの小学校数

第1位	塩竈市	4.03	校 / 10km <sup>2</sup>
第2位	多賀城市	3.05	校 / 10km <sup>2</sup>
第3位	七ヶ浜町	2.27	校 / 10km <sup>2</sup>

資料：文部科学省「令和7年度学校基本調査」

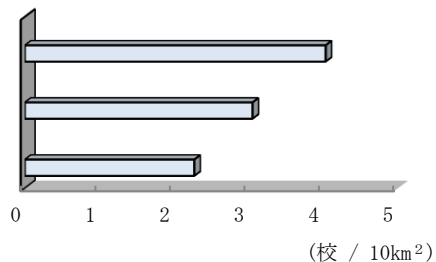

### 10 km<sup>2</sup>当たりの中学校数

第1位	塩竈市	2.88	校 / 10km <sup>2</sup>
第2位	多賀城市	2.03	校 / 10km <sup>2</sup>
第3位	七ヶ浜町	1.52	校 / 10km <sup>2</sup>

資料：文部科学省「令和7年度学校基本調査」

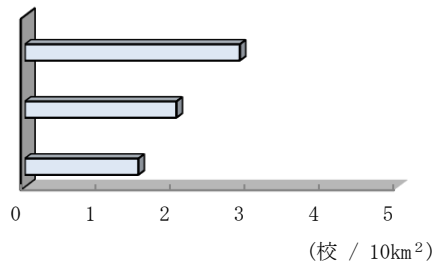

# 塩竈市の順位

## 人口

### 令和2年国勢調査人口

第1位	仙台市	1,096,704人
第2位	石巻市	140,151人
...		
<b>第9位</b>	<b>塩竈市</b>	<b>52,203人</b>
...		
第14位	角田市	27,976人

資料：総務省統計局「令和2年国勢調査結果」

### 住民基本台帳人口（令和7年3月末）

第1位	仙台市	1,060,008人
第2位	石巻市	131,477人
...		
<b>第10位</b>	<b>塩竈市</b>	<b>51,533人</b>
...		
第14位	角田市	26,249人

資料：宮城県企画部統計課「住民基本台帳人口及び世帯数」

### 昼間人口（令和2年10月1日）

第1位	仙台市	1,152,192人
第2位	石巻市	143,201人
...		
<b>第9位</b>	<b>塩竈市</b>	<b>47,588人</b>
...		
第14位	角田市	29,154人

資料：総務省統計局「令和2年国勢調査結果」

### 高齢化率（65歳以上人口の割合） （令和2年10月1日）

第1位	栗原市	40.7%
第2位	気仙沼市	38.7%
...		
<b>第6位</b>	<b>塩竈市</b>	<b>34.1%</b>
...		
第14位	富谷市	21.7%

資料：総務省統計局「令和2年国勢調査結果」

## 生活環境

### 面積

第1位	栗原市	805.00 km <sup>2</sup>
第2位	大崎市	796.81 km <sup>2</sup>
...		
第7位	白石市	286.48 km <sup>2</sup>
...		
<b>第14位</b>	<b>塩竈市</b>	<b>17.38 km<sup>2</sup></b>

資料：令和7年10月1日現在 国土地理院調査

### 下水道普及率

第1位	多賀城市	99.9%
<b>第2位</b>	<b>塩竈市</b>	<b>99.4%</b>
...		
第7位	東松島市	84.2%
...		
第14位	気仙沼市	19.0%

資料：宮城県「令和6年度下水道処理人口普及率」

### ごみ年間総収集量

第1位	仙台市	342,301 t
第2位	石巻市	49,047 t
...		
<b>第7位</b>	<b>塩竈市</b>	<b>19,303 t</b>
...		
第14位	角田市	8,612 t

資料：宮城県「令和5年度公共施設状況調査」

### 交通事故発生件数

第1位	仙台市	1,885件
第2位	大崎市	235件
...		
<b>第10位</b>	<b>塩竈市</b>	<b>69件</b>
...		
第14位	白石市	25件

資料：宮城県警察本部交通部「みやぎの交通事故」（令和6年）

# 塩竈市の一日・市民生活

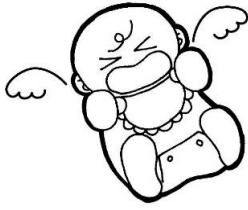

出生 (令和6年度)  
0.6 人/日



死亡 (令和6年度)  
2.2 人/日



転入 (令和6年度)  
5.2 人/日

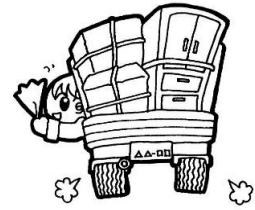

転出 (令和6年度)  
4.5 人/日



婚姻 (令和6年)  
1.2 組/日  
(受理件数)

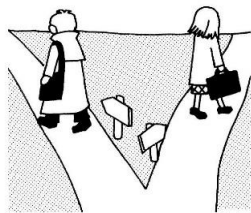

離婚 (令和6年)  
0.4 組/日  
(受理件数)

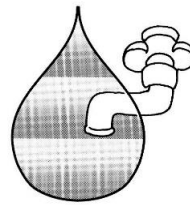

水道 (令和6年度末)  
18,788 m<sup>3</sup>/日  
(給水量)

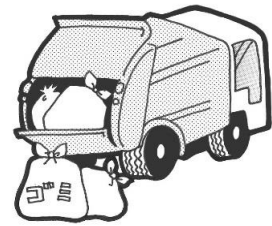

ごみ (令和6年度末)  
56.4 t/日  
(処理量)

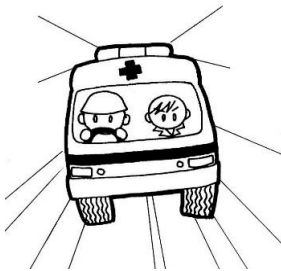

救急出動 (令和6年)  
9.7 件/日

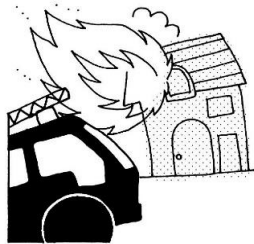

火災 (令和6年)  
0.02 件/日

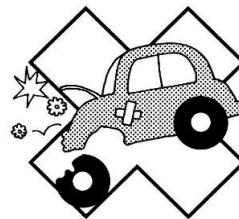

交通事故 (令和6年)  
0.2 件/日

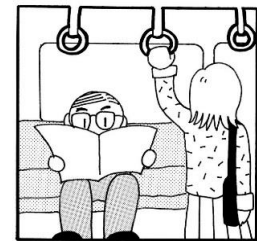

JR (令和5年度)  
6,958 人/日



水揚量 (令和6年)  
30.0 t/日

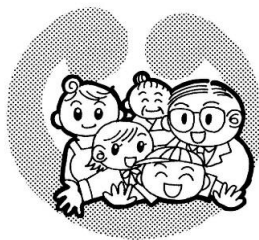

人口密度 (令和6年度末)  
2,965.1 人/km<sup>2</sup>

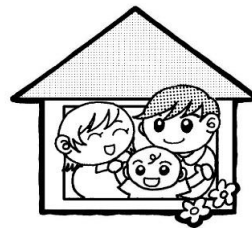

世帯人員 (令和6年度末)  
2.1 人 (1世帯あたり)



予算 (令和5年度決算)  
491,010 円 (1人あたり)

# 土地・気象

◎ 市の面積 (令和7年3月31日現在) 17.38 km<sup>2</sup>

- ・ 都市計画区域面積 (令和7年3月31日現在)  
市街化区域 12.91 km<sup>2</sup>
- ・ 人口集中地区面積 (令和2年国勢調査) 11.05 km<sup>2</sup>

◎ 市域の変遷

年次	事項	増減面積	累計面積
昭和8年	塩竈町		13.05
昭和13年 ①	多賀城村一本松及びび七ヶ浜村 地先水面雀島が編入	0.11	13.16
昭和16年	市制施行		13.16
昭和24年 ②	多賀城村牛生地域が編入	0.41	13.57
昭和25年 ④	公有水面埋立	0.03	13.60
昭和25年 ③	浦戸村が合併	3.86	17.46
昭和25年～61年 ④	公有水面埋立	0.93	18.39
平成元年～3年 ⑤	国土地理院の測量見直し 塩竈市、松島町、利府町、境界修正	△0.64	17.75
平成8年 ⑥	新浜町3丁目・野々島公有水面埋立	0.04	17.79
平成8年 ⑦	塩竈市、利府町境界変更	0	17.79
平成10年 ⑧	桂島・貞山通1丁目公有水面埋立	0.04	17.83
平成12年 ⑨	寒風沢島・貞山通1丁目公有水面埋立	0.02	17.85
平成19年 ⑩	桂島・寒風沢島・貞山通1丁目・字台・北浜4丁目公有水面埋立	0.01	17.86
基準日 平成26年10月1日 公表日 平成27年3月6日	2万5千分1地形図を基に算定する方式から、電子国土基本図の地図データから計測する方式に変更したため	△0.49	17.37
平成28年 ⑪	芦畔町公有水面埋立		17.37
令和5年 ⑫	貞山通1丁目公有水面埋立		17.38
令和5年 ⑬	字台、北浜4丁目公有水面埋立	0.01	17.38

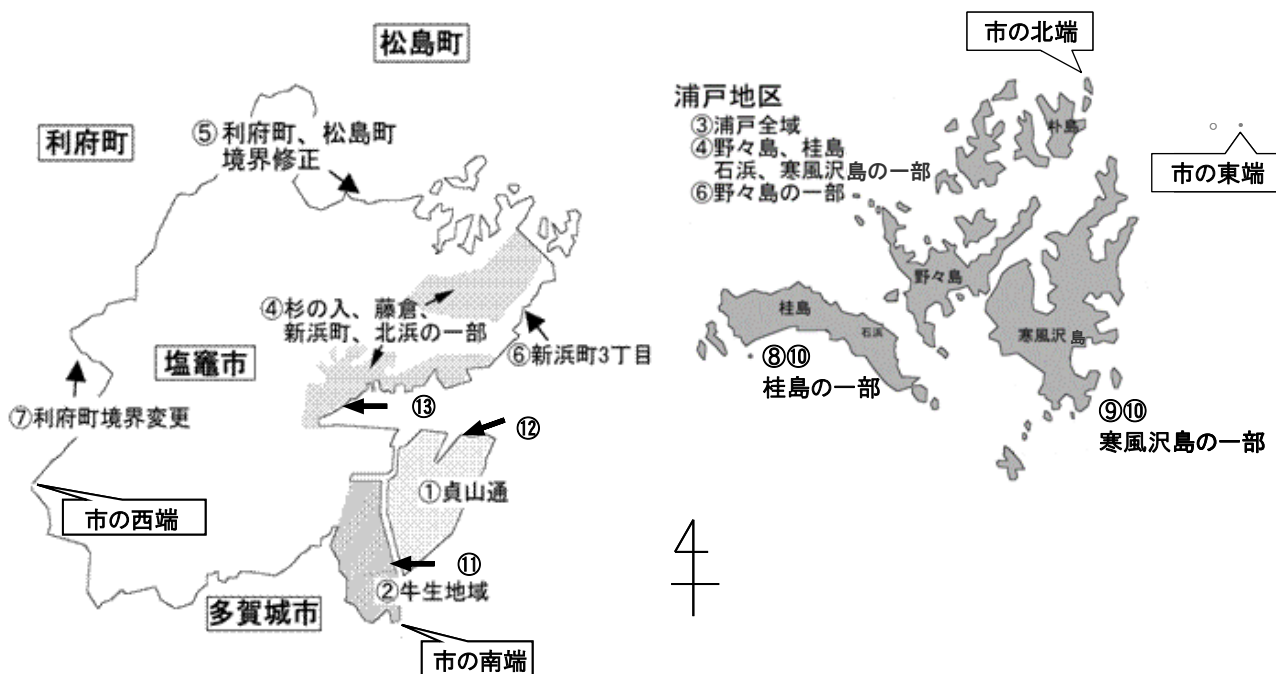

◎ 土地利用状況 (令和6年1月1日現在)

総面積 17.37 km<sup>2</sup>  
 (総面積は、令和5年10月1日  
 国土地理院調査によります。)

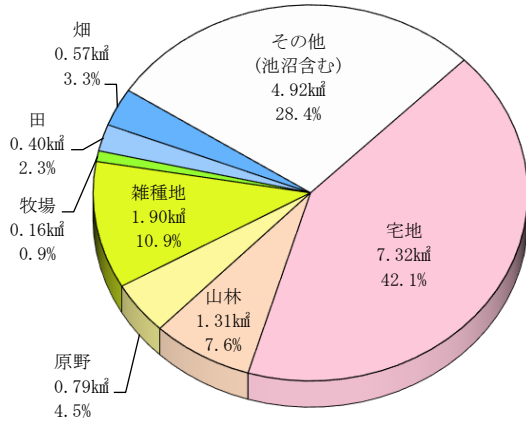

◎ 塩竈市の位置 (度°・分'・秒")

	地名	経度	緯度
東端	浦戸小夜鳥島	E141° 8' 24"	N38° 21' 12"
西端	加瀬沼	E140° 59' 50"	N38° 18' 41"
南端	芦畔町16番	E141° 2' 17"	N38° 17' 59"
北端	浦戸箱崎島	E141° 7' 48"	N38° 21' 15"
重心	新浜町1丁目	E141° 2' 36"	N38° 19' 25"
市役所	旭町 1-1	E141° 1' 31"	N38° 18' 41"

◎ 塩竈市の気象概況 (令和6年)

	1月	2月	3月	4月	5月	6月	7月	8月	9月	10月	11月	12月	全年
最高気温 (極値)	12.9	21.0	18.2	28.0	28.2	30.5	35.2	34.1	33.0	30.0	22.4	15.0	35.2
最低気温 (極値)	-5.0	-3.6	-2.9	2.5	7.4	12.5	18.7	22.4	13.4	5.1	0.3	-3.5	-5.0
平均気温 (°C)	3.4	3.8	5.0	14.0	16.8	20.9	25.3	26.8	22.8	17.1	9.9	3.0	14.1
降水量 (mm)	67.5	37.0	121.5	79.0	69.0	137.5	157.5	83.5	147.0	77.0	41.5	3.5	1,021.5
平均風速 (m/s)	3.4	3.5	3.6	2.9	2.7	2.2	1.8	2.2	1.8	2.5	2.8	3.0	2.7
最大風速 (m/s)	10.1	13.4	12.4	13.1	10.2	6.4	7.9	8.7	6.5	10.2	9.5	10.3	13.4
日照時間 (h)	179.9	158.0	188.6	216.4	233.2	195.8	119.6	155.0	109.5	145.3	168.6	168.4	2,038.3

塩竈市の平均気温と降水量 (令和6年)

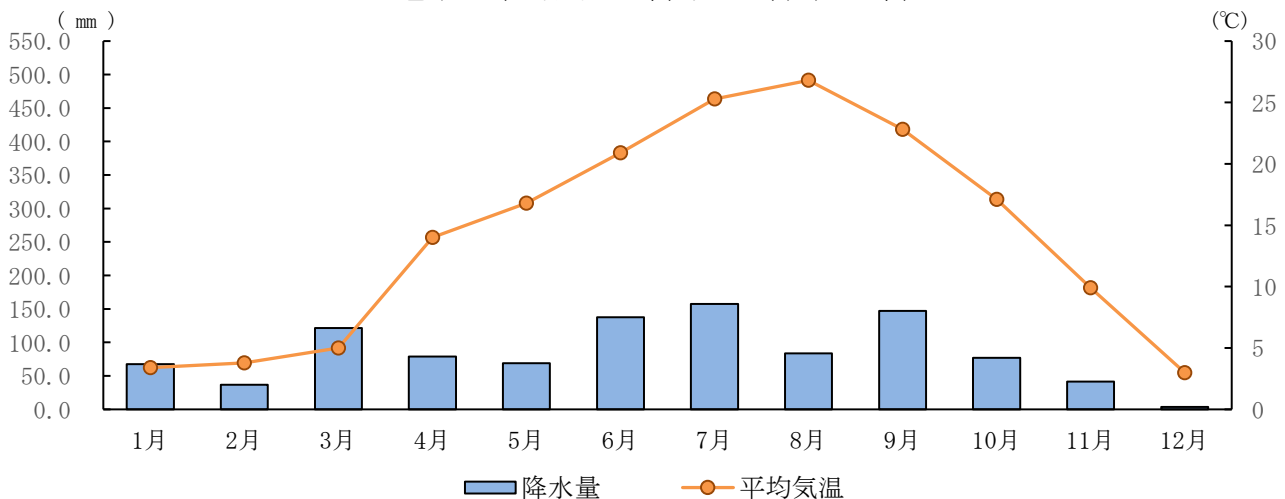

# 人 口

## ◎ 国勢調査

### ○ 人口・世帯数の推移 (各年10月1日現在)

(単位：人、世帯)

年次	人 口						世 帯		
	総 数	男		女		1世帯 平均人員	総 数	本 庁	浦 戸
		本 庁	浦 戸	本 庁	浦 戸				
平成12年	61,547	29,008	383	31,758	398	2.99	20,574	20,306	268
平成17年	59,357	27,935	304	30,774	344	2.88	20,576	20,320	256
平成22年	56,490	26,581	248	29,374	287	2.77	20,396	20,169	227
平成27年	54,187	25,607	155	28,246	179	2.64	20,519	20,359	160
令和2年	52,203	24,744	133	27,188	138	2.46	21,193	21,047	146

### ○ 年齢階層別人口及び産業別就業者数 (各年10月1日現在)

(単位：人)

年次	年 齢 階 層 別 人 口			産 業 別 就 業 者 数		
	15 歳 未 満	15 ～ 64 歳	65 歳 以 上	第1次産業	第2次産業	第3次産業
平成12年	8,731	40,901	11,894	447	8,804	20,893
平成17年	7,487	37,857	13,943	376	7,140	19,999
平成22年	6,437	34,476	15,493	251	5,887	18,855
平成27年	5,775	31,268	16,872	250	6,111	18,248
令和2年	5,407	28,777	17,682	243	5,511	17,597

※ 年齢階層別人口には、年齢「不詳」は含みません。

年齢階層別人口

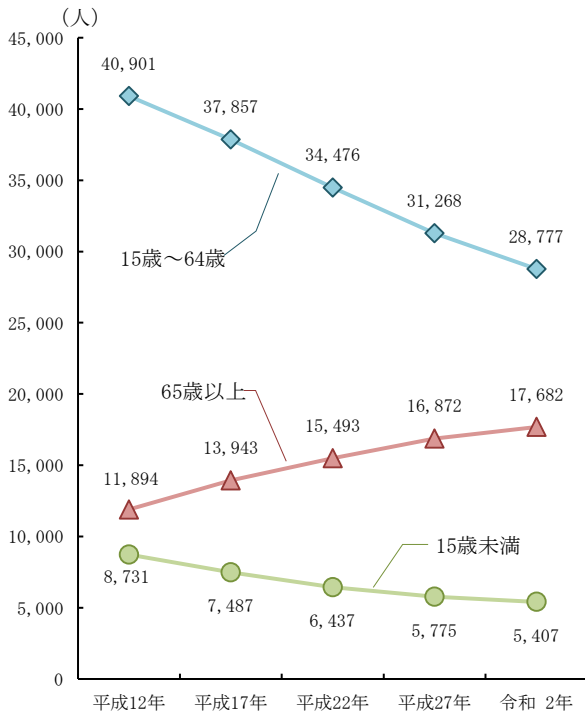

産業別就業者数

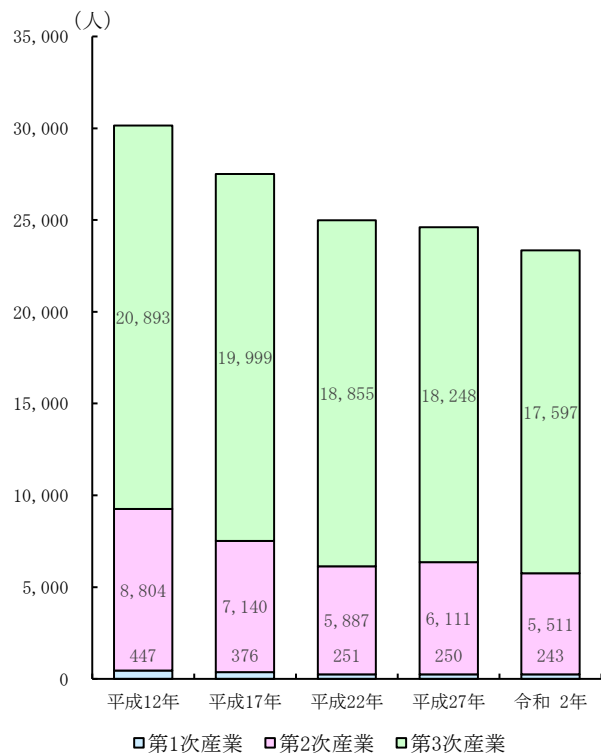

## ◎ 住民基本台帳

### ○ 人口・世帯数の推移 (住民基本台帳・各年度末)

(単位：人、世帯)

年 度	人 口					(うち 外国人 人口)	世 帯 数			1世帯 平均 人員	有権者数
	総 数	男		女			総 数	本 庁	浦 戸		
		本 庁	浦 戸	本 庁	浦 戸						
令和2年度	53,354	25,433	147	27,610	164	610	23,883	23,712	171	2.23	46,123
令和3年度	52,863	25,249	147	27,308	159	508	23,897	23,727	170	2.21	45,847
令和4年度	52,296	24,963	140	27,046	147	565	24,058	23,887	171	2.17	45,341
令和5年度	51,891	24,751	135	26,868	137	678	24,239	24,074	165	2.14	44,930
令和6年度	51,533	24,534	129	26,740	130	854	24,440	24,278	162	2.11	44,550

※ 有権者数は、各年度3月1日の永久選挙人名簿定時登録者数。

### ○ 年齢階層別人口の推移 (住民基本台帳・各年度末)

(単位：人)

年 度	総 数	年 齢 階 層 別			自 然 動 態		社 会 動 態		自然増減 +社会増減
		15歳未満	15～64歳	65歳以上	出 生	死 亡	転 入	転 出	
令和2年度	53,354	5,508	29,732	18,114	225	707	1,892	1,851	△ 441
令和3年度	52,863	5,404	29,328	18,131	253	750	1,753	1,747	△ 491
令和4年度	52,296	5,278	28,913	18,105	229	803	1,822	1,815	△ 567
令和5年度	51,891	5,181	28,677	18,033	233	794	1,842	1,686	△ 405
令和6年度	51,533	5,088	28,503	17,942	207	803	1,890	1,652	△ 358

### 人口ピラミッド

令和6年度末

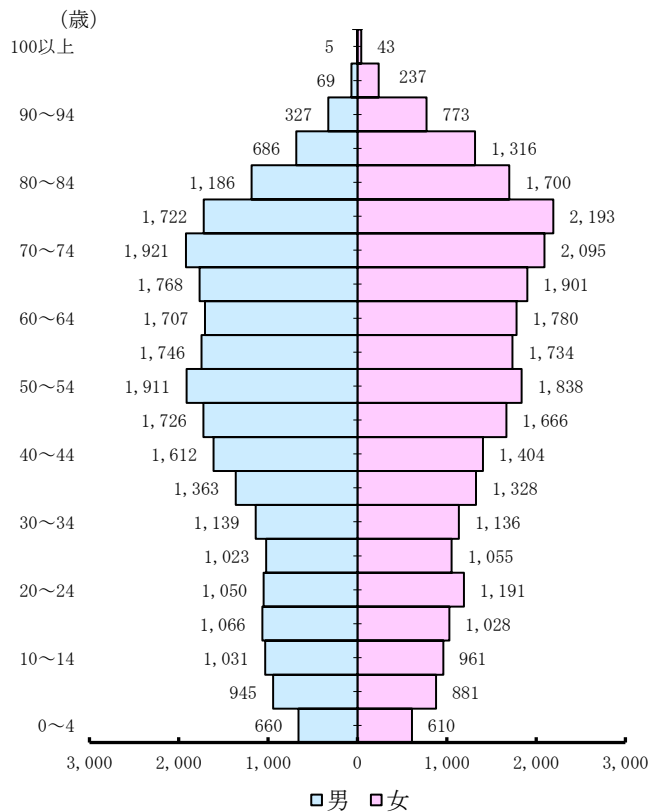

### 人口動態

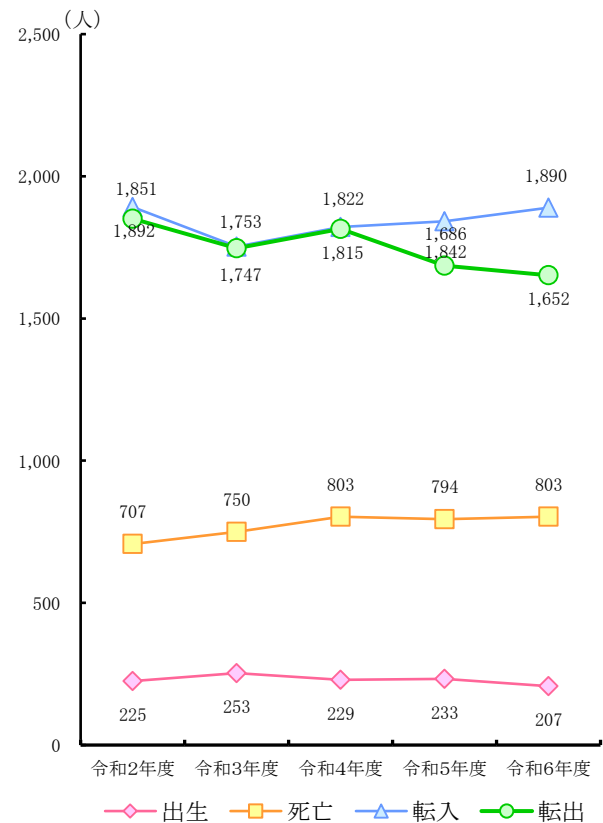

# 産 業

## ◎ 市民所得 (宮城県市町村民経済計算)

(単位：百万円)

区 分	令 和 2 年 度	令 和 3 年 度	対前年度増加率
市町村民所得 (分配)	125,900	127,383	1.2%
第 1 次 産 業	6,012	4,504	△ 25.1%
第 2 次 産 業	36,564	34,761	△ 4.9%
第 3 次 産 業	127,255	129,889	2.1%
輸入品に課される税・関税 (総資本形成に係る消費税控除後)	△ 666	△ 201	69.8%
市 町 村 内 総 生 産	169,165	168,953	△ 0.1%

## ○ 第 1 次産業

### 漁業 (令和5年11月1日現在 2023年漁業センサス)

- 漁業就業者数                    290 人
- 漁業経営体数                    69 事業所
- 漁船数                            163 隻

#### 水揚実績 (令和6年 水産振興課調)

- 水揚隻数                        1,488 隻
- 車数                            3,042 台
- 水揚数量                        10,932 t
- 水揚金額                        106 億 71 百万円

#### 主な魚種別水揚量

- まぐろ類                    5,045 t ( 85 億 28 百万円)
- かつお                        3,714 t ( 10 億 75 百万円)
- さめ類                        309 t ( 54 百万円)
- かじき類                    304 t ( 2 億 37 百万円)
- いわし類                    192 t ( 16 百万円)

#### 漁業種別

- 搬入                        1,371 t ( 10 億 51 百万円)
- 鮪延縄                    3,533 t ( 47 億 60 百万円)
- 鰹鮪旋網                1,430 t ( 34 億 70 百万円)

#### 浅海養殖漁業実額 (令和6年度 水産振興課調)

- 総生産額                        6 億 46 百万円

#### 主な種別

- 乾のり                    17,710 千枚 ( 4 億 61 百万円)
- わかめ                    687 t ( 1 億 32 百万円)
- 剥カキ                    13 t ( 22 百万円)

#### 魚種別水揚量の構成比 (令和6年)

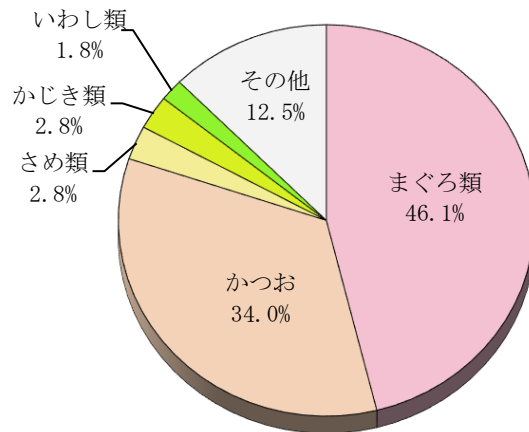

### 農業 (令和2年2月1日現在 農林業センサス)

- 農家数                        38 戸
- うち販売農家                7 戸
- うち自給的農家            31 戸

- 農林業経営体                10 経営体
- 農業経営体                    10 経営体
- 林業経営体                    x 経営体

## ○ 第2次産業

### 製造業の推移 (工業統計調査、経済センサス-活動調査、経済構造実態調査)

(単位：人、百万円)

年次	事業所	従業者数	現金給与額	原材料等	製造品出荷額等	付加価値額
令和2年	108	3,009	9,825	61,490	83,621	20,097
令和3年	113	3,013	9,271	65,575	94,352	26,890
令和4年	111	2,922	8,952	67,475	92,836	23,793

### 水産加工品商品分類別生産金額の推移 (工業統計調査、経済センサス-活動調査、経済構造実態調査)

(単位：百万円)

年次	区分	総数	海藻加工	水産練製品	塩干・塩蔵品	冷凍水産物	冷凍水産食品	その他の水産食料品
令和2年	製造品出荷額等	53,549	2,288	11,799	4,623	x	22,329	7,732
	うち製造品出荷額	40,477	2,215	11,785	3,717	x	12,224	5,869
令和3年	製造品出荷額等	55,531	2,060	12,515	4,807	7,456	21,489	7,203
	うち製造品出荷額	43,862	1,989	12,510	4,193	7,337	12,624	5,209
令和4年	製造品出荷額等	58,533	1,508	13,209	4,821	6,592	24,936	7,468
	うち製造品出荷額	44,218	1,453	13,203	4,263	6,465	14,198	4,637

※「経済産業省『工業統計調査』」、「総務省・経済産業省『経済センサス-活動調査』の製造業確報結果」及び「経済産業省『経済構造実態調査』」の調査票情報を塩竈市が独自集計したものです。

## ○ 第3次産業等

### 商業 (令和3年6月1日現在 経済センサス-活動調査)

#### 卸売・小売業

- 事業所数 614 事業所
- 従業者数 3,291 人
- 年間商品販売額 979 億 72 百万円

### 運輸

#### 入港船舶 (塩釜港区)

(令和5年 宮城の港湾統計)

- 入港船舶 8,839 隻 241 万総t
- 外航 49 隻 14 万総t
- 内航 8,790 隻 227 万総t

#### 海上出入貨物 (塩釜港区)

(令和5年 宮城の港湾統計)

- 総数 161 万t
- 外貿貨物 9 万t
- 内貿貨物 152 万t

### 観光 (令和6年末 商工観光課調)

#### 『国際観光モデル地区指定』 (昭和61年3月24日指定)

- 鹽竈神社参拝客数 1,043,100 人
- ホテル・旅館数 (市観光物産協会加盟旅館) 3 軒
- 宿泊客数 51,816 人
- 松島遊覧船乗降客数 (塩竈—松島間) 65,194 人
- 海水浴場利用客数 993 人
- 浦戸民宿数 3 軒 (桂島・石浜 1 軒 (うちペンション1 軒) 寒風沢島 2 軒)
- 浦戸民宿利用客数 1,111 人

#### 市営汽船 (令和6年 浦戸振興課調)

- 乗降客数 (塩竈⇄浦戸) 78,492 人

#### 自動車保有台数 (令和5年度末 宮城運輸支局調)

- 総数 (二輪車を含む) 34,777 台

#### 鉄道乗車人員

(令和5年度 東日本旅客鉄道株式会社仙台支社調)

- 総数 6,958 人/日
- 塩釜駅 2,348 人/日
- 本塩釜駅 2,516 人/日
- 東塩釜駅 2,094 人/日

※ 乗員人員の把握できる駅のみ掲載しています。

# 住 環 境

## 公営住宅

(令和7年3月31日現在 まちづくり・建築課調)

- 市営住宅 1,014 戸
- 地域優良賃貸住宅 80 戸
- 県営住宅 558 戸

## 道 路 (令和7年3月31日現在 土木課調)

- 市道実延長 166,787 m
- 市道舗装率 98.4 %
- ※ 市道…市道認定している道路のみ

## 公 園 (令和7年3月31日現在 土木課調)

- 街区公園等 118 カ所 9.04 ha
- 近隣公園 3 カ所 4.74 ha
- 総合公園 1 カ所 39.22 ha
- 緩衝緑地 1 カ所 7.09 ha
- 都市緑地 1 カ所 0.46 ha
- その他 1 カ所 2.05 ha

## 集会所等 (令和7年4月1日現在 市民課調)

- 集会所 (コミュニティセンターを含む)  
49 カ所 (うち、1カ所は使用中止)
- 浦戸諸島開発総合センター 集会室
- 民営会議場等  
塩釜商工会議所  
マリゲート塩釜  
総合漁民センター  
(宮城県漁協塩釜地区支所浦戸出張所)

## 水 道 (令和7年3月31日現在 上下水道部業務課調)

- 浄水場 1 カ所
- 給水人口 57,551 人
- 1日平均給水量 18,788 m<sup>3</sup>

## 下水道 (令和7年3月31日現在 上下水道部下水道課調)

- 雨水ポンプ場 7 カ所
- 汚水ポンプ場 4 カ所
- 下水道普及面積 1,161.0 ha
- 下水道普及世帯 23,694 戸
- 下水道普及率 99.4 %

## ごみ・し尿処理 (各年度 環境課調)

### ごみ処理

単位：t

年 度	総処理量	焼却処理量	埋立処理量※	資源物処理量
令和4年度	21,970	19,307	338	2,325
令和5年度	22,255	19,861	238	2,156
令和6年度	20,600	18,352	172	2,076

※焼却灰を除く

### し尿処理

単位：t

年 度	し尿処理量	浄化槽汚泥処理量
令和4年度	727	443
令和5年度	661	300
令和6年度	642	399

## 消 防 (令和7年4月1日現在 危機管理課調)

- 署員 50 人
- 消防車 (常備消防のみ 消防救命艇を含む) 10 台
- 消防団 2 団 (2 団体) 118 人

## 火災発生状況 (各年 塩釜地区消防事務組合調)

年 次	火災発生件数	焼失面積 (m <sup>2</sup> )
令和4年	10	656
令和5年	15	516
令和6年	17	121

## 救急出場 (各年 塩釜地区消防事務組合調)

年 次	出場件数	搬送件数	搬送人員
令和4年	3,639	3,417	3,429
令和5年	3,602	3,370	3,376
令和6年	3,533	3,337	3,346

## 交通安全 (令和7年4月1日現在 市民課調)

- 交通指導隊 15 人

## 交通事故 (各年 塩釜警察署調)

年 次	交通事故発生件数	死者数	負傷者数
令和4年	98	-	114
令和5年	73	-	89
令和6年	69	1	82

# 健康・福祉

## 医療 (令和7年10月1日現在 宮城県医療機関名簿)

● 市立病院		
病床数	161	床
うち療養病床数	0	床
● 私立病院	3	カ所
病床数	724	床
うち療養病床数	28	床
● 一般診療所	40	カ所
病床数	76	床
うち療養病床数	7	床
● 歯科診療所	20	カ所

## 乳幼児健康診査 (各年度末 子ども未来課調)

年度	4か月児健診	1歳6か月児健診	2歳6か月児健診	3歳児健診
令和4年度	236	265	286	332
令和5年度	242	235	271	291
令和6年度	215	235	237	281

## 各種検診状況 (各年度末 健康づくり課調)

年度	国保特定健診	後期高齢者健診等	胃がん	子宮がん
令和4年度	3,201	1,929	3,714	2,744
令和5年度	3,358	2,147	3,500	2,742
令和6年度	3,314	2,291	3,339	2,703

年度	大腸がん	乳がん	結核	肺がん
令和4年度	6,190	2,335	4,374	5,641
令和5年度	5,949	2,318	4,508	5,788
令和6年度	5,890	2,299	4,631	5,866

年度	前立腺がん	歯周疾患	骨密度
令和4年度	959	190	349
令和5年度	986	208	339
令和6年度	981	212	362

## 障がい者福祉 (各年末 生活福祉課調)

年次	身体障害者手帳保持者	療育手帳保持者	精神障害者保健福祉手帳保持者
令和4年度	2,170	452	513
令和5年度	2,113	458	527
令和6年度	2,136	457	537

年次	身体障害者手帳保持者の内訳			
	視覚障がい	聴覚平衡言語障がい	肢体不自由	内部障がい
令和4年度	132	180	1,026	832
令和5年度	129	171	1,002	811
令和6年度	136	182	982	836

※ 遡っての手帳の返却があるため、既公表値と一致しないことがあります。

## 生活保護世帯 (各年末 生活福祉課調)

年次	被保護世帯数	被保護人数
令和4年度	602	736
令和5年度	624	755
令和6年度	616	751

## 児童福祉 (令和7年4月1日現在 保育課調)

● 市立保育所	4カ所	入所児童数	157人
● 私立保育園	12カ所	入園児童数	647人
		(うち小規模保育施設)	2カ所
● 児童館	1カ所		

## 児童扶養手当世帯 (各年末 子ども未来課調)

年次	受給世帯数	父子世帯数	母子世帯数	養育者世帯数
令和4年度	464	31	428	5
令和5年度	434	30	402	2
令和6年度	419	23	393	3

※ 「養育者世帯」は、親戚が児童を養育している世帯。

## 高齢者福祉 (令和7年4月1日現在 高齢福祉課調)

● 老人クラブ		
団体数	13	クラブ
会員数	303	人
● (社)シルバー人材センター		
会員数	276	人
延べ就業者数	20,344	人
● シルバーハウジング	1	カ所 21戸

## 介護保険の被保険者数 (各年度末 高齢福祉課調)

区分	令和5年度	令和6年度
	被保者	8,027
65歳以上75歳未満	10,117	10,372
75歳以上	18,144	18,059
うち住所地特例者	164	171

## 介護保険要介護認定の状況 (各年度末 高齢福祉課調)

区分	令和5年度		令和6年度	
	全体	第2号再掲	全体	第2号再掲
要支援1	842	10	908	9
要支援2	409	15	421	14
要介護1	806	17	889	15
要介護2	505	13	488	13
要介護3	337	8	335	10
要介護4	439	4	434	3
要介護5	308	9	315	7
合計	3,646	76	3,790	71

※ 第1号被保険者：65歳以上の方、第2号被保険者：40～64歳の方

## 国民健康保険 (各年末 保険年金課調)

年次	区分	被保険者世帯数	被保険者数
令和4年	医療分	7,049	10,663
	介護分	2,833	3,208
令和5年	医療分	6,832	10,091
	介護分	2,748	3,108
令和6年	医療分	6,717	9,693
	介護分	2,726	3,086

## 国民年金 (各年度末 保険年金課調)

年度	受給権者数	年金受給額 (千円)	加入者数
令和4年度	18,310	12,223,004	7,906
令和5年度	18,269	12,491,429	7,659
令和6年度	18,254	12,879,109	7,469



# 組 織 図

市 長 佐藤 光樹 市職員 (令和7年4月1日現在)  
 副 市 長 千葉 幸太郎 総 数 627 人  
 一般行政職 (※) 376 人

市立病院職員 158 人 ※ 税務職 26 人を含む  
 水道事業職員 32 人 議会事務局職員 6 人  
 教育委員会職員 55 人

塩竈市機構図 (令和7年4月1日現在)

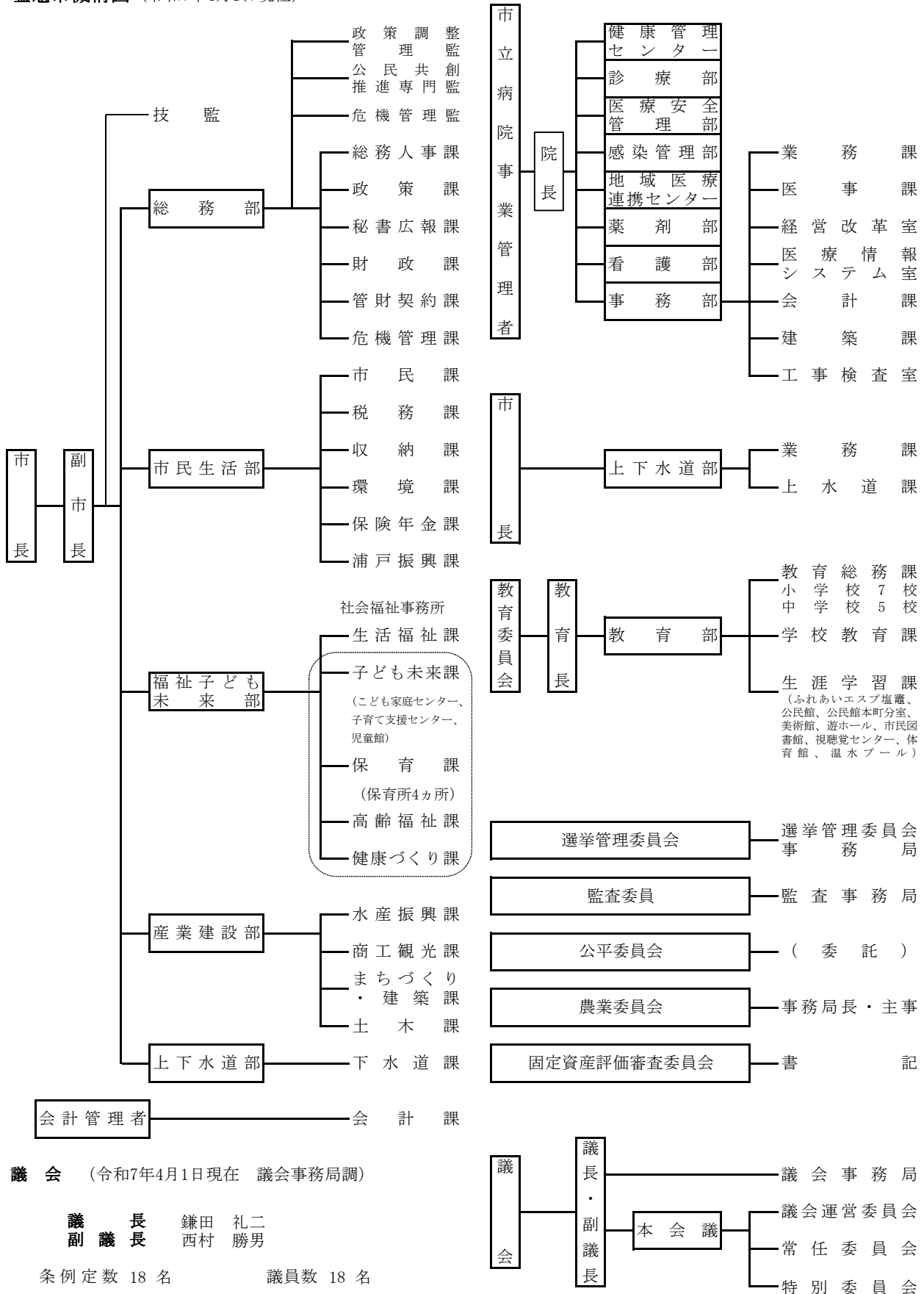

議 会 (令和7年4月1日現在 議会事務局調)

議 長 鎌田 礼二  
 副 議 長 西村 勝男

条例定数 18 名 議員数 18 名

# 財 政

一般会計 歳入 269 億 36 百万円  
(令和5年度決算 財政課調)

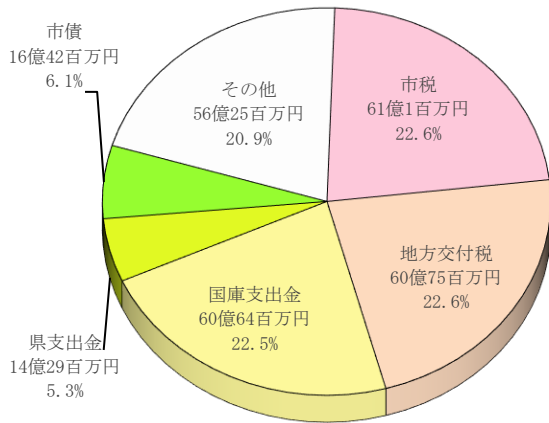

一般会計 歳出 254 億 79 百万円  
(令和5年度決算 財政課調)

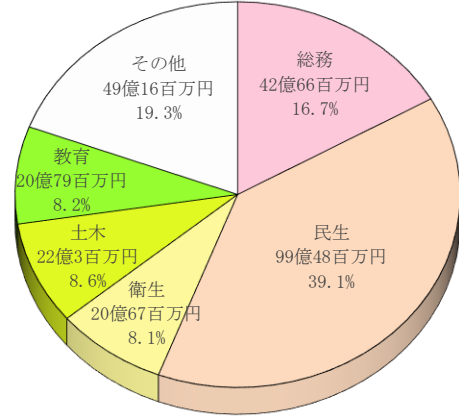

特別会計 歳入 130 億 9 百万円  
(令和5年度決算 財政課調)

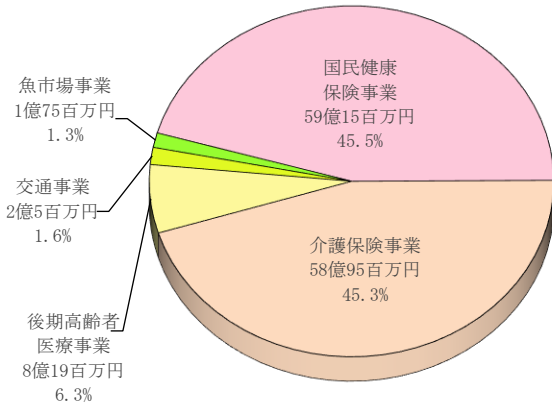

特別会計 歳出 129 億 38 百万円  
(令和5年度決算 財政課調)

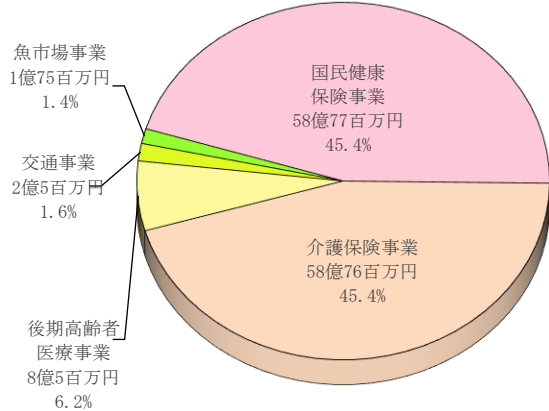

## 企業会計

病院事業 (令和5年度決算 市立病院調)

収益的収支額

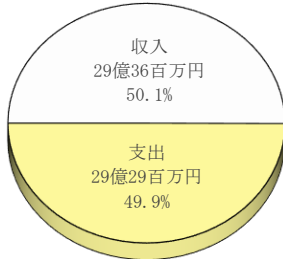

資本的収支額

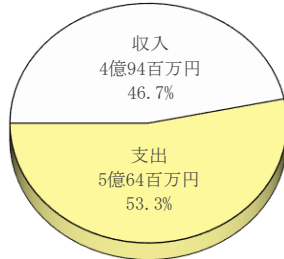

水道事業 (令和5年度決算 上下水道部調)

収益的収支額

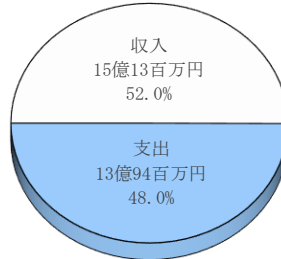

資本的収支額

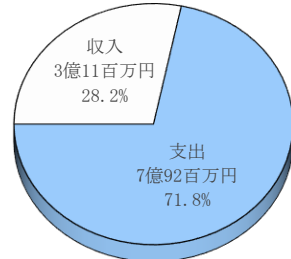

下水道事業  
(令和5年度決算 上下水道部調)

収益的収支額

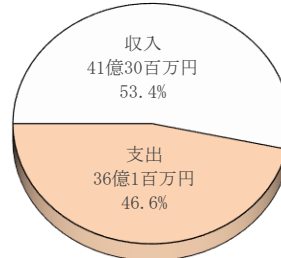

資本的収支額

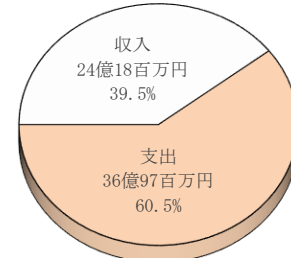

# 市 税

市税（収入額） 61 億 2 百万円  
 （令和5年度 税務課調）

## 市税収入の構成

区 分	令和5年度 （百万円）	構 成 比 （%）
市 民 税	2,625	43.0%
固 定 資 産 税	2,382	39.0%
都 市 計 画 税	481	7.9%
軽 自 動 車 税	144	2.4%
た ば こ 税	470	7.7%

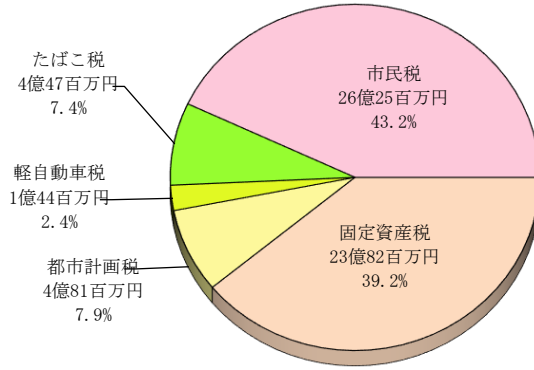

## 市税収入額の推移 (各年度 税務課調)

年 次	市 税 （百万円）	前 年 度 比 （%）
令和元年度	5,812	0.2
令和2年度	5,866	0.9
令和3年度	5,831	△0.6
令和4年度	5,950	2.0
令和5年度	6,102	2.6

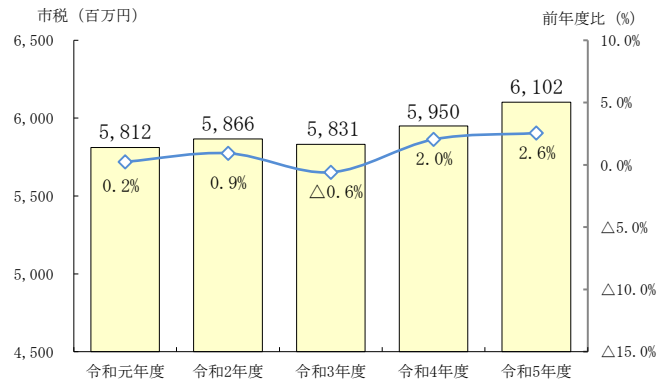

## 市民一人当たりの予算 (491,010円) の内訳 (令和5年度一般会計歳出決算額)

(人口は令和5年度末現在 51,891 人)

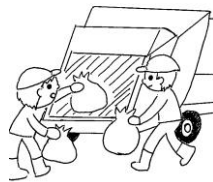
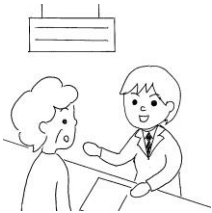

市民一人当たりの  
予 算  
( 491,010 円)

総 務 費  
82,211 円

民 生 費  
191,710 円

衛 生 費  
39,833 円

農 林 水 産 業 費  
10,811 円

||

一般会計歳出決算額  
( 254 億 79 百万円)



÷

商 工 費  
13,066 円

土 木 費  
42,454 円

教 育 費  
40,065 円

そ の 他  
70,860 円

人 口  
( 51,891 人)

# 公共施設一覽

## 行政

市役所	旭町1-1	①
社会福祉事務所	本町1-1	②

## 教育・文化

教育委員会	本町1-1	②
青少年相談センター	本町1-1	②
市民交流センター	本町1-1	②
市民図書館	本町1-1	②
視聴覚センター	本町1-1	②
公民館	東玉川町9-1	③
公民館本町分室	本町8-1	④
塩竈市杉村惇美術館	本町8-1	④
ふれあいエスブ塩竈	東玉川町9-1	③
塩釜ガス体育館	今宮町9-1	⑤
塩竈市温水プール (ユーブル)	字杉の入裏 39-173	⑥
浦戸諸島開発総合センター (ブルーセンター)	浦戸野々島 字河岸50	⑦

## 民生

協働推進室	旭町1-1	①
マリンプラザ	海岸通15-100	⑨
保健センター	北浜4-8-13	⑩
藤倉児童館	藤倉2-2-12	⑪
障害児通園事業施設 「ひまわり園」	藤倉2-20-1	⑫
塩竈市子育て支援センター 「こころん」	海岸通1-15	④
こども家庭センター	本町1-1	②
シルバーハウジング	大日向町8-1	⑬
清水沢東老人憩いの家	清水沢3-24-3	⑭

## 衛生

環境課	字杉の入裏39-47	⑯
中倉埋立処分場	利府町赤沼字中倉	⑰
塩釜地区環境センター	字伊保石2-98	⑱

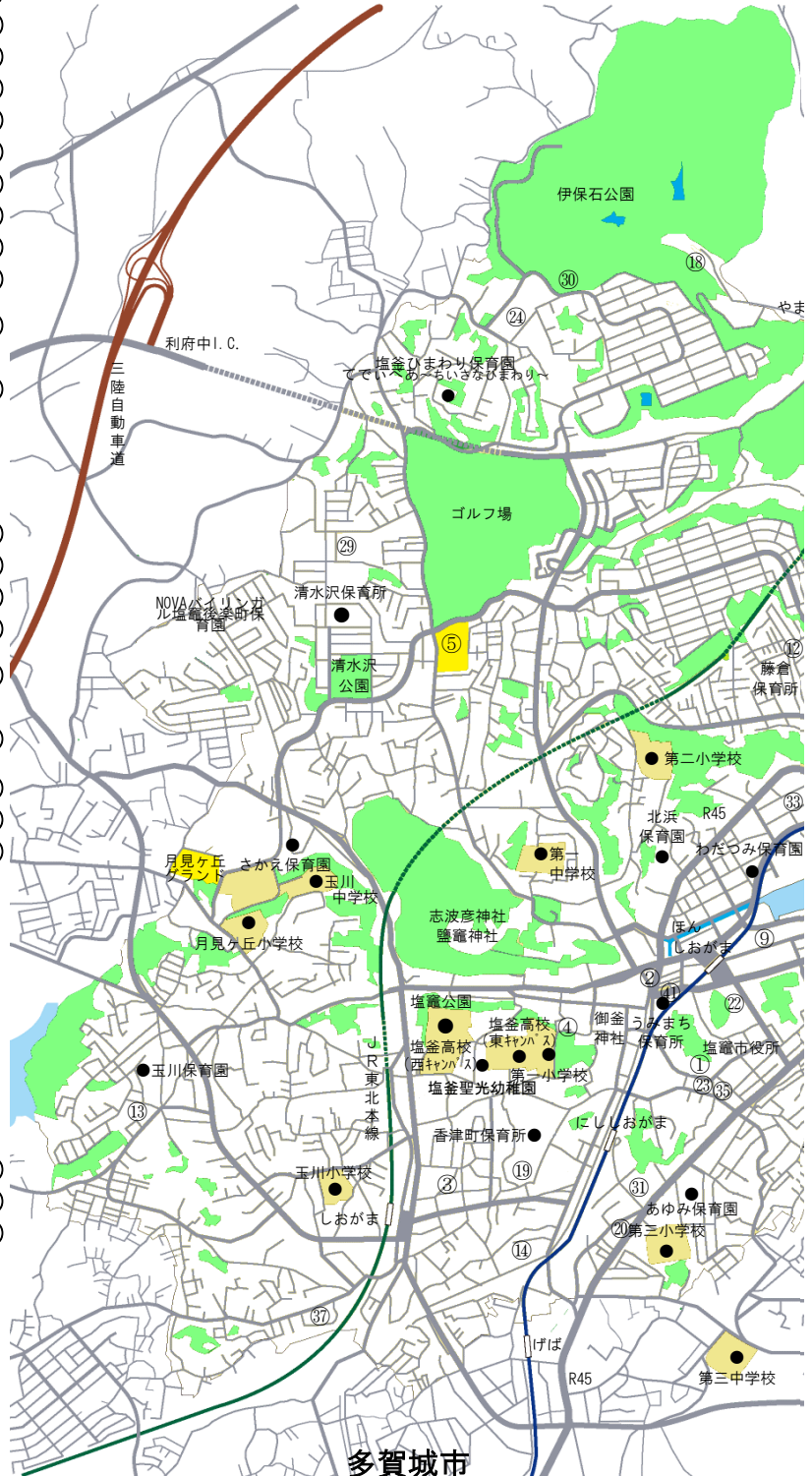

至仙台↓

至仙台↓



### 医療

⑱	市立病院	香津町7-1
⑳	休日急患診療センター	錦町7-10
㉑	浦戸診療所	浦戸野々島字河岸50

### 交通

㉒	市営汽船	港町1-4-1
---	------	---------

### 消防

㉓	塩釜地区消防事務組合	尾島町17-22
---	------------	----------

### 防災

㉔	塩釜市津波防災センター	港町1-4-1
---	-------------	---------

### 水道

㉕	業務課・旭町17-10 上水道課給水装置係	
㉖	上水道課 (給水装置係除く)	字伊保石418
㉗	梅の宮浄水場	字伊保石418

### 下水道

㉘	下水道課	本町1-1
㉙	下水道中央ポンプ場	新富町1-15
㉚	藤倉排水機場	藤倉3-54-179
㉛	藤倉雨水ポンプ場	新浜町1-4

### 水産業

㉜	魚市場管理事務所	新浜町1-13-1
---	----------	-----------

### 公園

㉝	伊保石公園管理事務所	字伊保石95-1
---	------------	----------

### 国・県・その他

㉞	宮城県仙台保健福祉事務所(塩釜保健所)	北浜4-8-15
㉟	塩釜県税事務所	錦町5-28
㊱	仙台地方振興事務所 水産漁港部	新浜町1-9-1
㊲	塩釜警察署	北浜4-6-41
㊳	塩釜郵便局	港町2-8-18
㊴	塩釜税務署	旭町17-15
㊵	第二管区海上保安本部	貞山通3-4-1
㊶	宮城海上保安部	貞山通3-4-1
㊷	横浜税関仙台塩釜 税関支署塩釜事務所	貞山通3-4-1
㊸	厚生労働省仙台検疫所	貞山通3-4-1
㊹	横浜植物防疫所塩釜支所	貞山通3-4-1
㊺	仙台北法務局塩釜支局	袖野田町3-20
㊻	東北区水産研究所	新浜町3-27-5
㊼	ハローワーク塩釜	港町1-4-1

# 各種届出の窓口

※ 地図番号は、26・27頁の地図上での場所を表します。

## ○ 塩竈市役所本庁舎 1階 (地図番号①)

・犬の登録手続  
・狂犬病予防注射済票の交付  
・月見ヶ丘霊園の埋葬届等  
355-6486

・市税、国民健康保険税、介護保険料、後期高齢者医療保険料、保育料の納付  
355-5936・355-5962

**国民健康保険・後期高齢者医療・国民年金**  
・国民健康保険 355-6503  
(加入・喪失・出産育児一時金等)  
・後期高齢者医療 355-6519  
・国民年金(加入、免除手続等) 355-6498

### 医療費助成・児童手当

・医療費助成 (子ども・障害者・母子父子家庭) 355-6519  
・児童手当 355-6519

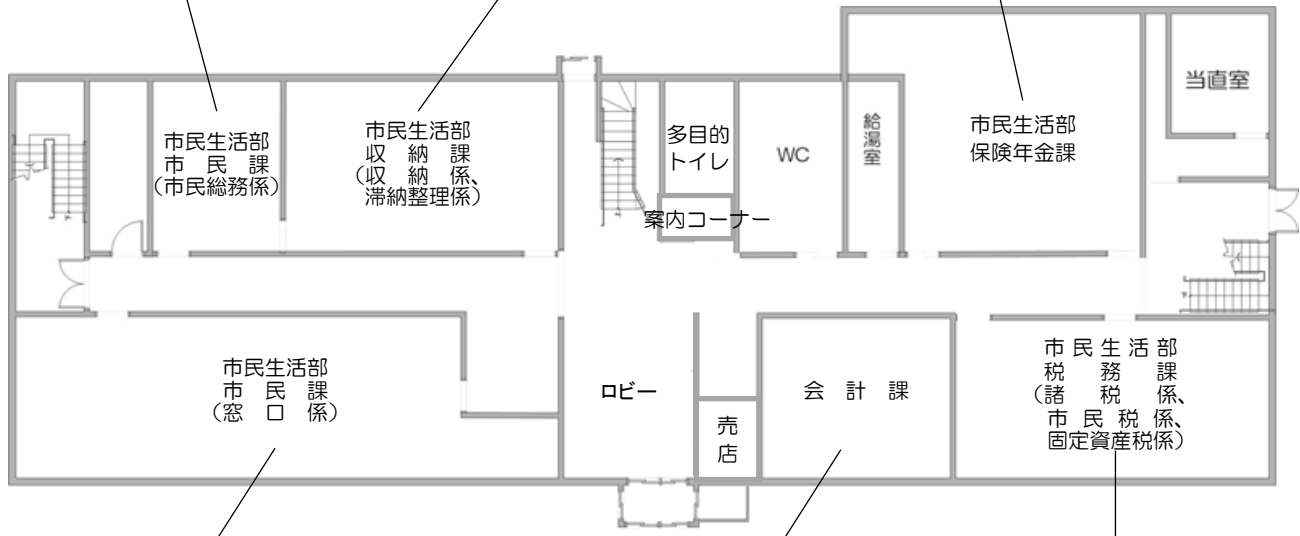

**住民登録・戸籍**  
◎ 住所に異動があるとき  
・転居届、転入届、転出届 355-6494  
◎ 戸籍の届出があるとき  
・婚姻届、出生届、死亡届、離婚届、転籍届 355-6494  
◎ マイナンバーカードの交付業務 355-6494  
◎ 印鑑登録・証明書関係  
・住民票謄本・抄本  
・戸籍謄本・抄本  
・印鑑登録証明書 355-6494  
◎ 予約発行可の証明書  
\* 住民票謄本・抄本  
\* 印鑑登録証明書 355-6494

・各種使用料、手数料の納付  
355-6734

**市税・国民健康保険税**  
◎ 税金関係  
・市民税 355-5914  
・固定資産税・都市計画税 355-5934  
・軽自動車税 355-5896  
・国民健康保険税 355-5916  
・臨時運行許可業務 355-5896  
・原動機付自転車登録業務 355-5896  
◎ 証明関係  
・課税(所得)証明書  
・非課税(所得)証明書  
・資産証明・納税証明 355-5849  
◎ 予約発行可の税証明  
\* 課税(所得)証明書  
\* 非課税(所得)証明書 355-5849

### 市民課・税務課でお取扱いする各種証明書が、夜間や土日にも交付できます。

- ◎ 本庁舎時間外窓口での予約交付  
平日・午後5時15分～午後7時  
土日休日・午前9時～午後5時
- ◎ マイナンバーカードを利用して、コンビニエンスストアのキオスク端末(マルチコピー機)から各種証明書が取得できます。  
なお、請求の際は、4桁の利用者番号が必要です。  
利用時間：午前6時30分～午後11時
- ◎ お取扱う証明書は、\*印の付いている証明書です。

○ 壱番館北1階 (生活福祉課、高齢福祉課、子ども未来課、保育課)  
(地図番号②) 社会福祉事務所

- ・ 身体障害者手帳の申請
  - ・ 療育手帳の申請
  - ・ 精神障害者保健福祉手帳の申請
  - ・ 障がい者・児の福祉に関すること
  - ・ 生活保護の相談・申請
- 364-1131

※ 1階の「多目的トイレ」は男女兼用ですが、「一般用トイレ」は女子のみです。

- ・ 児童扶養手当、特別児童扶養手当
- ・ 家庭・児童相談
- ・ 児童虐待防止・DV防止等に関する  
こと 355-7610
- ・ 妊娠・子育て相談
- ・ 母子健康手帳の交付
- ・ 乳幼児健診、子どもの予防接種  
(にこサポ) 354-1225

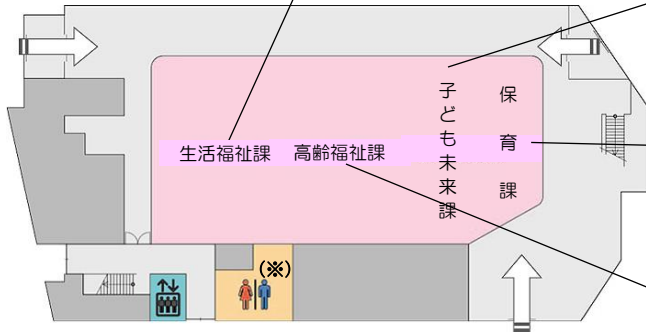

- ・ 保育所入所の手続き 353-7797

- ・ 介護保険に関する手続き
  - ・ 介護保険や介護に関する相談
  - ・ 高齢者福祉に関すること
- 364-1204

○ 壱番館北2階 (まちづくり・建築課、土木課、下水道課) (地図番号②)

- ・ 都市計画に関すること 364-2510
- ・ 公営住宅に関すること
- ・ 住居表示に関すること
- ・ 建築確認申請等 364-1126

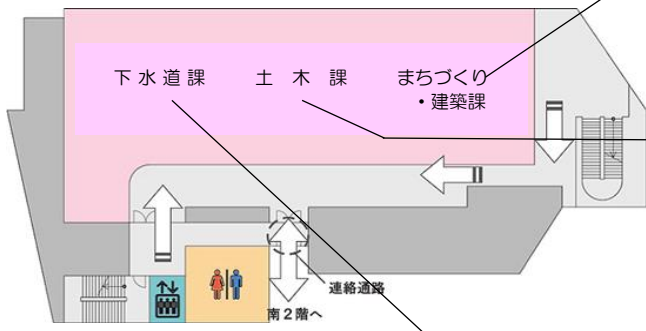

- ・ 土地の境界調査に関する  
こと 355-8407
- ・ 道路の維持管理に関する  
こと 364-1200
- ・ 公園に関する  
こと

- ・ 下水道に関する  
こと 364-2193

○ その他の庁舎

- 健康づくり課 (保健センター)**  
(地図番号⑩)
- ・ 健康に関する相談
  - ・ 各種健(検)診
  - ・ 予防接種 (成人)
- 364-4786

- 環境課** (地図番号⑬)
- ・ ごみ処理、公害関係の相談
- 365-3377

- 学校教育課** (地図番号②)
- ・ 児童、生徒の就学に関する  
こと 365-3216
  - ・ 教育課程に関する  
こと 364-7445

- 業務課・上水道課** (地図番号⑳)
- ・ 上水道に関する  
こと 364-1415

- 土木課 (伊保石公園管理事務所)**  
(地図番号㉑)
- ・ 公園に関する  
こと 781-5211

# 暮らしの電話帳

## 教育・文化

教育委員会	362-7744
青少年相談センター	364-7445
市民交流センター	365-5000
市民図書館	365-4343
視聴覚センター	365-4500
公民館	365-3341
公民館本町分室	362-2555
塩竈市杉村惇美術館	362-2555
ふれあいエスプ塩竈	367-2010
塩釜ガス体育館	362-1010
塩竈市温水プール (ユーブル)	363-4501
浦戸諸島開発総合センター (ブルーセンター)	369-2240

## 民生

協働推進室	361-1773
マリンプラザ	361-1135
社会福祉協議会	364-1213
老人福祉センター	364-1213
シルバー人材センター	367-5940
保健センター	364-4786
藤倉児童館	366-3003
障害児通園事業施設 「ひまわり園」	365-6811
塩竈市子育て支援センター	363-3630
子ども家庭センター	355-7610
子ども家庭センター にこサポ	354-1225
塩竈市地域活動支援センター 「藻塩の里」	361-0631
西部地区地域 包括支援センター	367-0414
南部・東部地区地域 包括支援センター	290-7185
北部1地区地域 包括支援センター	361-3822
北部2地区地域 包括支援センター	362-1911
浦戸地区地域 包括支援センター	361-2931
シルバーハウジング 〔入居申込先〕まちづくり・建築課	364-1126
〔施設問合せ先〕高齢福祉課	364-1204
塩釜地区りふ斎苑	353-7571

## 衛生

環境課	365-3377
中倉埋立処分場	362-4411
塩釜地区環境センター	363-2777

## 医療

市立病院	364-5521
休日急患診療センター	366-0630
浦戸診療所	369-2350

## 交通

市営汽船	361-7710
------	----------

## 消防

塩釜地区消防事務組合 消防本部	361-0119
--------------------	----------

## 防災

塩竈市津波防災センター	794-7232
-------------	----------

## 水道

上下水道部業務課	364-1415
水道お客様センター	364-1411
梅の宮浄水場	362-1444

## 下水道

下水道課	364-2193
下水道中央ポンプ場	362-0201
藤倉排水機場	365-6886

## 産業

塩釜商工会議所	367-5111
魚市場管理事務所	364-6151
マリングート塩釜	361-1500

## 公園

伊保石公園管理事務所	781-5211
------------	----------

## 国・県・その他

宮城県仙台保健福祉事務所 (塩釜保健所)	363-5502
塩釜県税事務所	365-4191
仙台地方振興事務所 水産漁港部	365-0191
塩釜警察署	362-4141
塩釜税務署	362-2151
第二管区海上保安本部	363-0111
宮城海上保安部	363-0114
横浜税関仙台塩釜税関支署 塩釜事務所	362-5271
厚生労働省仙台検疫所	367-8101
横浜植物防疫所塩釜支所	362-6916
仙台法務局塩竈支局	362-2338
東北区水産研究所	365-1191
ハローワーク塩釜	362-3361

## 保育所・幼稚園・ 認定こども園

藤倉保育所	363-1976
清水沢保育所	364-9780
うみまち保育所	364-7210
さかえ保育園	362-2949
北浜保育園	362-2849
玉川保育園	365-5923
あゆみ保育園	365-4572
塩釜ひまわり保育園	389-9777
東部保育園	362-3811
NOVA パイリンガル 塩竈後楽町保育園	355-8595
塩釜聖光幼稚園 (幼保連携型認定こども園)	366-2964
やまつみ (幼保連携型認定こども園)	354-0891
パドマこども園 (幼保連携型認定こども園)	362-3411
わだつみ保育園	369-3462
てでいべあ〜ちいさなひまわり〜	355-7170
塩釜カトリック幼稚園	362-3976
塩釜中央幼稚園	362-8651
塩釜第二中央幼稚園	365-5616
塩釜ひまわり幼稚園	367-5770

## 学校

第一小学校	362-2011
第二小学校	362-2221
第三小学校	362-2323
月見ヶ丘小学校	362-2441
杉の入小学校	364-9440
玉川小学校	364-9441
浦戸小学校	369-2412
第一中学校	362-1321
第二中学校	362-1431
第三中学校	362-0969
玉川中学校	362-1631
浦戸中学校	369-2008
宮城県塩釜高等学校	362-1011

## 令和7年版塩竈市のすがた

令和8年3月発行

編集・発行 塩竈市 総務部  
政策課 政策企画係

〒985-8501

宮城県塩竈市旭町1番1号

TEL 022-355-5749 (統計担当)

FAX 022-367-3124

ホームページアドレス

<https://www.city.shiogama.mivagi.jp/>

