

令和2年度

# 塩竈市の教育

塩竈市教育委員会





# 塩竈市教育大綱

## 【目指すべき姿】

多くの先人を育んできたふるさと塩竈を愛し、

豊かな心と健やかな体を育みながら

未来に羽ばたく塩竈っ子の育成を目指します。

そして、子どもから大人まであらゆる世代が

多様な連携により交流する中で、

ともに学び、ともに楽しみ、ともに輝く、

生涯学習を目指します。

## 【基本方針について】

### ● 塩竈独自の小中一貫教育の推進

－「生きる力」を育む塩竈独自の小中一貫教育を推進する－

### ● 学校・家庭・地域の連携

－学校・家庭・地域の連携を図り、オール塩竈で子どもを育む教育を推進する－

### ● 塩竈ならではの人・歴史・文化・自然の活用

－塩竈ならではの人・歴史・文化・自然の活用を図り、多様な連携による学校教育・生涯学習の環境を創出する－

# 目 次

## I 塩竈市の概要

1. 塩竈市の概要	2
2. 人口の推移	3
3. 塩竈市の歳時記	4

## II 教育行財政

1. 教育委員会の組織	6
2. 教育委員会審議案件一覧	7
3. 塩竈市組織図	10
4. 教育委員会事務分掌	11
5. 令和2年度予算の概要	15
6. 令和2年度の教育委員会の主要事業	16
7. 塩竈市教育アドバイザー会議	17
8. 塩竈市教育委員会点検・評価報告書	17
9. 塩竈市教育委員会表彰	18

## III 学校教育

1. 令和2年度学校教育の方針と重点目標	22
2. 学校別施設状況	25
3. 学校別学級数及び児童生徒数	26
4. 学校別教職員数一覧	27
5. 市立小中学校紹介	28
6. 学力向上への取組と学校教育の充実に向けた取組	40
7. 学校保健・安全教育	44
8. 学校給食	50

## IV 社会教育

1. 令和2年度社会教育の方針と重点目標	54
2. 生涯学習事業	60
3. 塩竈市の生涯学習関連施設の概要及び利用実績	76
4. 生涯学習関連施設の利用状況	78
5. 塩竈市の文化財	80

## V 資料編

1. 塩竈市の教育史	84
2. 歴代教育委員会委員長	88
3. 歴代教育委員会委員	88
4. 歴代教育委員会教育長	89
5. 塩竈市教育委員会各種委員名簿	90

# I 塩竈市の概要

## 1. 塩竈市の概要

塩竈は縄文の昔から人々が住む豊かな地でした。松島湾の一部千賀の浦周辺に発達し、風光明媚な地形から古今和歌集をはじめ、多くの歌に詠まれてきました。

奈良時代には陸奥の国府多賀城への荷揚げ港として、江戸時代には仙台藩の港として、また奥州一の宮・鹽竈神社の門前町として、古くから栄えてきました。

宮城県のほぼ中央、仙台市より北東 16km に位置し、多賀城市及び利府町、七ヶ浜町の 1 市 2 町に接しています。西南北の 3 方面は丘陵に囲まれ、東は松島湾に面しています。海に面する市の中央部のほとんどは埋め立て地で、港湾、商工業地帯を形成、西南北の丘陵部は、住宅地帯となっています。

東北初の特定重要港湾の指定を受けた商港、日本有数の生鮮本マグロ水揚げで知られる漁港、また松島遊覧など全国から観光客が訪れる観光港も併せ持つ港町です。

生鮮本マグロの水揚げに代表されるように、新鮮な魚介類に恵まれ、港町独特の食文化がつけられています。水産加工業も盛んで、笹かまぼこ、揚げかまぼこといった水産練り製品や、塩蔵たらなど日本一の生産量を誇るものが数多くあります。また、特別名勝松島地区の浦戸諸島には、潮干狩り、海水浴、菜の花、釣りやマリンスポーツなど、海や島を楽しむため多くの人を訪れます。

現在、塩竈市では「日本で一番住みたいまち」の実現を目指し、海と社に培われてきた歴史と文化を生かしたまちづくりをすすめています。

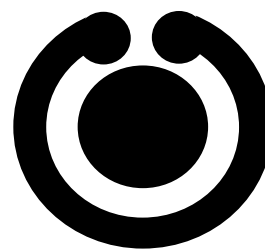

### 市 紋 章

(昭和 17 年 4 月 1 日制定)

旭日に躍動する黒潮をあしらい、躍進する港湾都市を象徴したものの。

昭和 16 年 11 月 23 日の市制施行を記念し、制定。



### 市の木 塩竈ザクラ

サトザクラ系の八重桜。  
淡い紅色の大輪で、めしべが変化した 3 枚の小さな葉が、花の中心に見られる。

鹽竈神社の鹽竈ザクラは、国指定の天然記念物。



### 市の花 白菊

## 塩竈市ロゴマーク



### 〔 ロゴ 〕

「塩竈桜」と「跳ねる魚群」をモチーフに明るく楽しい塩竈市をイメージ。



### 〔 マーク 〕

勢いよく波を切って走る鳳凰丸のイメージと SHIOGAMA の頭文字の S を合わせて表現。

## 2. 人口の推移

○ 人口及び世帯数（住民基本台帳・各年度末）

（単位：世帯、人）

	人 口					世 帯			1世帯 平均 人員	有 権 者 数
	総 数	男		女		総 数	本 庁	浦 戸		
		本 庁	浦 戸	本 庁	浦 戸					
平成 27 年度	55,247	26,210	172	28,661	204	23,066	22,877	189	2.40	46,723
平成 28 年度	54,959	26,094	170	28,507	188	23,196	23,006	190	2.37	47,505
平成 29 年度	54,619	25,905	161	28,376	177	23,410	23,229	181	2.33	47,187
平成 30 年度	54,192	25,765	153	28,104	170	23,552	23,378	174	2.30	46,958
令和元年度	53,795	25,576	152	27,899	168	23,742	23,566	176	2.27	46,415

○ 年代別人口の推移（住民基本台帳・各年度末）

（単位：人）

	総 数	年 齢 階 層 別			自 然 動 態		社 会 動 態		自然増減 + 社会増減
		15歳未満	15～64歳	65歳以上	出 生	死 亡	転 入	転 出	
平成 27 年度	55,247	5,836	32,110	17,301	313	734	1,950	2,034	△ 505
平成 28 年度	54,959	5,792	31,610	17,557	308	695	2,015	1,916	△ 288
平成 29 年度	54,619	5,740	31,098	17,781	316	711	2,042	1,987	△ 340
平成 30 年度	54,192	5,628	30,613	17,951	272	689	2,046	2,056	△ 427
令和元年度	53,795	5,605	30,205	17,985	304	753	1,955	1,903	△ 397

人口ピラミッド

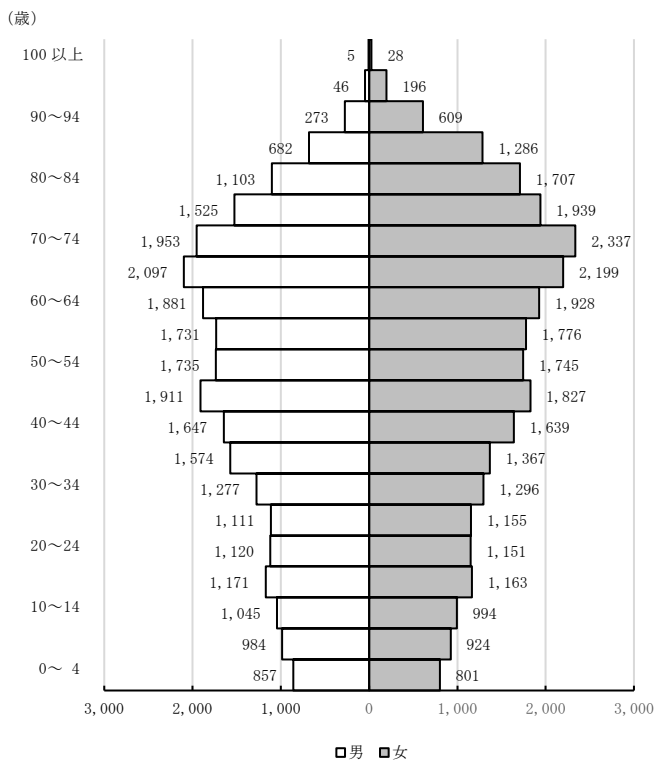

人口動態

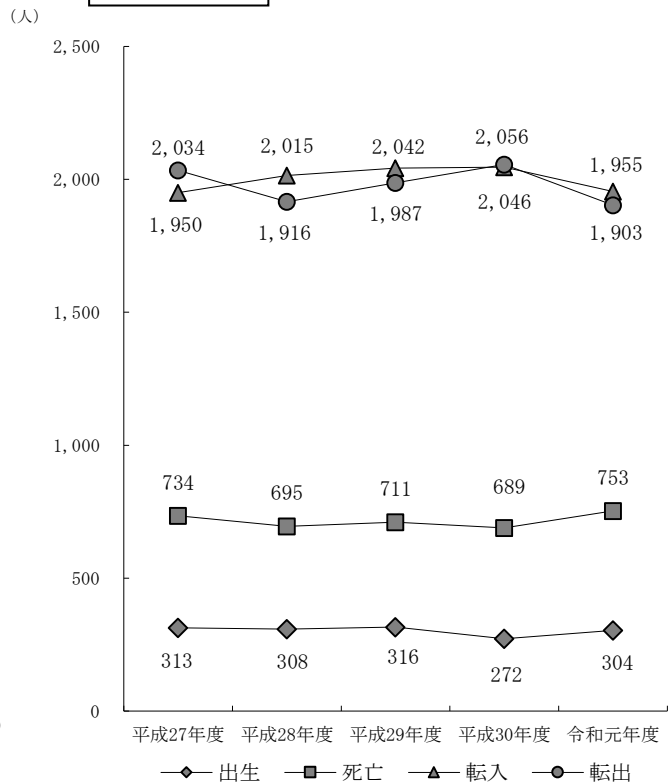



### 3. 塩竈市の歳時記

1/1	初詣	9月頃 (～12月)	まぐろはえ縄シーズン ブランドメバチマグロ
1/4	魚市場初せり	9月第1日曜日 9/29	「三陸塩竈ひがしもの」シーズン 塩竈市民スポーツフェスティバル 志波彦神社遷座記念祭
1月上旬	塩竈消防団出初め式	10月上旬	塩釜魚市場開放どっと祭り 浦戸カキむき始まる
1月成人の日前日	成人式	10月中旬	塩釜市芸術文化祭 しおがまさま神々の月灯り
1/14	鹽竈神社どんと祭(裸まいり)	10月下旬	鹽竈神社門前市 塩竈市花と緑の日 (道路・公園愛護功労者表彰式) 塩竈の醍醐味
1月下旬	新春民謡まつり (塩竈民謡連合会主催)	11月中旬	塩竈市美術展 塩竈市内、造り酒屋新酒の仕込み のりの初札
2月上旬	浦戸消防団出初め式	11/15	かまぼこの日
2/3	鹽竈神社 節分祭	11/23	初穂曳き
2月下旬	浦戸、白魚漁始まる 塩竈の醍醐味	11月下旬	仲卸市場買い物ツアー盛ん
3月上旬	公民館まつり	12/1	鹽竈神社嘉津良比祭
3/10	鹽竈神社 帆手祭(火伏せ祭)	12月上旬	歳末助け合い市民芸能祭 (実行委員会主催)
3月中旬	卒業シーズン	12月中旬	鹽竈神社しめ縄作り・飾り付け
4月初旬～中旬	入学シーズン		
4月中旬	しおがまさま神々の花灯り		
4月第4日曜日	鹽竈神社花まつり しおがま市民まつり		
5月初旬	鹽竈神社門前市		
5月中旬	鹽竈ザクラ(国天然記念物)開花 鹽竈神社二色フジ開花		
6月初旬	近海本まぐろ水揚げシーズン (夏漁開始)		
7/4～6	御釜神社 藻塩焼神事 (県無形民俗文化財)		
7月第2日曜日	流鏝馬神事(やぶさめ)		
7/10	鹽竈神社例祭		
7月海の前日	塩竈みなと祭 前夜祭 (花火大会・各種イベント)		
7月第3月曜日 (海の日)	魚魂祭 塩竈みなと祭 (陸上パレード・御神輿の海上渡御)		
7月下旬	海水浴シーズン(浦戸)		



みなと祭(鳳凰丸)

7月第3月曜日(海の日)

3月の帆手祭、7月の塩竈みなと祭は「ふるさとみやぎまつり百選」に選ばれています。また、塩竈みなと祭は「ふるさとイベント大賞」において第1回内閣総理大臣賞を受賞しています。

## II 教育行財政

## 1. 教育委員会の組織

塩竈市教育委員会は、5人の委員で構成されている。委員は、人格が高潔で、教育、学術及び文化に関し識見を有するもののうちから、市長が市議会の同意を得て任命し、任期は4年である。教育長は、人格が高潔で、教育行政に関し識見を有するもののうちから、市長が市議会の同意を得て任命し、任期は3年である。

教育長は、教育委員会の会務を総理し、教育委員会を代表する。

また、教育委員会の権限に属する事務を処理するために、教育委員会に事務局が置かれる。

### ○ 教育委員（令和2年4月2日現在）

職名	氏名	職業	委員任期
教育長	吉木修		令和2年4月2日～令和4年4月1日
教育長職務代理者	柴田仁市郎	接骨院院長	平成28年10月1日～令和2年9月30日
委員	池野暢子	小児科医	平成28年10月1日～令和2年9月30日
委員	佐浦弘一	会社社長	平成29年10月7日～令和3年10月6日
委員	松田攝子	元小学校長	令和元年10月5日～令和5年10月4日

教育長



吉木修

教育長職務代理者



柴田仁市郎

委員



池野暢子

委員



佐浦弘一

委員



松田攝子

## 2. 教育委員会審議案件一覧

### 【令和元年度】

開催日	会 議	内 容
平成31年 4月26日	4月 定例会	専決処分報告 塩竈市いじめ問題対策連絡協議会の委員の委嘱について
		専決処分報告 塩竈市いじめ防止等対策委員会の委員の委嘱について
		専決処分報告 塩竈市青少年相談センター運営協議会の委員の委嘱について
		教育長報告 教育部長報告 その他報告 第1回管内教育委員会教育長会議について 他5件
令和元年 5月24日	5月 定例会	議案第3号 塩竈市社会教育委員の委嘱について
		専決処分報告 塩竈市いじめ防止等対策委員会の委員の委嘱について
		教育長報告 教育部長報告 その他報告 東北都市教育長協議会総会について 他3件
6月28日	6月 定例会	専決処分報告 令和元年度塩竈市一般会計補正予算のうち教育に関する事務にかかる部分
		専決処分報告 消費税率及び地方消費税率の引上げに伴う関係条例の整備に関する条例
		専決処分報告 工事請負契約の締結について
		専決処分報告 塩竈市文化財保護審議会の委員の委嘱について
		教育長報告 教育部長報告 その他報告 第2回仙台管内教育委員会教育長会議について 他5件
7月12日	7月 定例会	議案第7号 令和2年度塩竈市立義務教育諸学校使用教科用図書の採択方針について
		専決処分報告 塩竈市民交流センター審議会の委員の委嘱について
		教育長報告 令和元年度東北六州市町村教育委員会連合会 教育委員・教育長研修会について 他1件

開催日	会 議	内 容
8月30日	8月 定例会	教育長報告 その他報告 第3回仙台管内教育委員会教育長会議について 他3件
9月20日	9月 定例会	議案第8号 令和元年度塩竈市教育功績者表彰について 教育長報告 教育部長報告 その他報告 令和元年度宮城県教育委員会・市町村教育委員会教育懇話会県央圏域会議 について 他4件
10月25日	10月 定例会	専決処分報告 令和元年度塩竈市一般会計補正予算のうち教育に関する事務にかかる部分 について 専決処分報告 塩竈市文化財保護審議会の委員の委嘱について 専決処分報告 塩竈市生涯学習センター審議会の委員の委嘱について 専決処分報告 塩竈市民交流センター審議会の委員の委嘱について 教育長報告 教育部長報告 その他報告 第4回仙台管内教育委員会教育長会議について 他8件
11月29日	11月 定例会	専決処分報告 塩竈市公民館本町室及び塩竈市杉村惇美術館の指定管理者の指定について 専決処分報告 令和元年度塩竈市一般会計補正予算のうち教育に関する事務にかかる部分 について 教育長報告 教育部長報告 その他報告 第5回仙台管内教育委員会教育長会議について 他4件
12月20日	12月 定例会	教育長報告 教育部長報告 その他報告 本市の教育活動の状況について 他4件
令和2年 1月31日	1月 定例会	専決処分報告 定例会議案 塩竈市スポーツ奨励基金条例について 教育長報告 教育部長報告 その他報告 第6回仙台管内教育委員会教育長会議について 他4件

開催日	会 議	内 容
2月13日	2月 定例会 議案第1号	教職員の人事について
	専決処分報告	令和元年度一般会計補正予算案に対する意見について
	専決処分報告	令和2年度一般会計当初予算案に対する意見について
	教育長報告 その他報告	本市の教育活動の状況について 他2件
3月27日	3月 定例会 議案第2号	塩竈市立学校における独立行政法人日本スポーツ振興センター共済掛金の徴収に関する規則の制定について
	議案第3号	塩竈市教育委員会事務局職員の人事について
	専決処分報告	塩竈市スポーツ推進審議会の委員の委嘱について
	教育長報告 教育部長報告 その他報告	第7回管内教育委員会教育長会議について 他6件

### 3. 塩竈市組織図

(令和2年4月1日現在)

市職員総数 637 名 (教育委員会職員数 70 名)

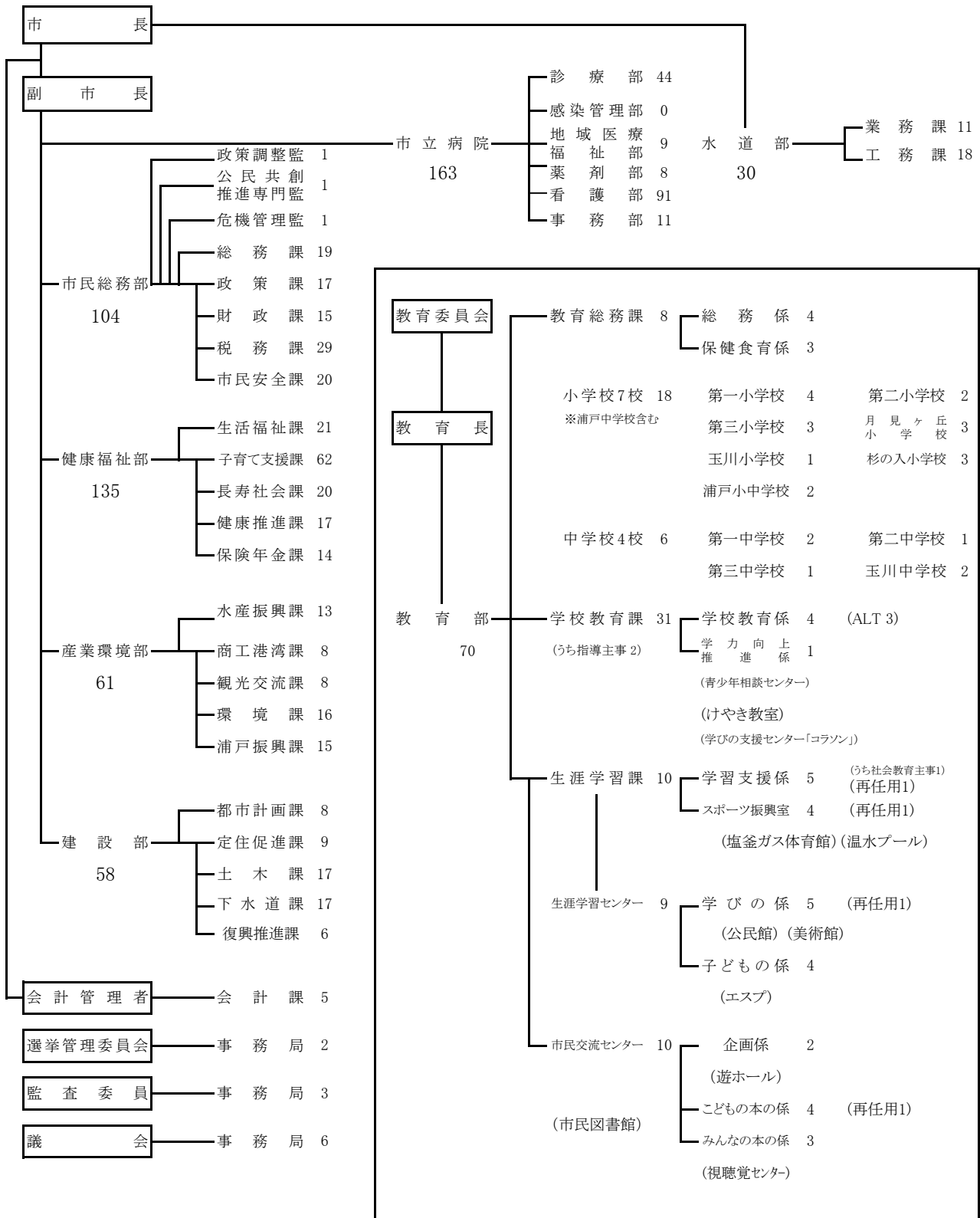

## 4. 教育委員会事務分掌

### 教育総務課

#### 総務係

- (1) 教育行政に関する企画、立案及び総合調整に関すること。
- (2) 委員会の会議に関すること。
- (3) 公印に関すること。
- (4) 事務局の組織及び定数に関すること。
- (5) 職員の任免、賞罰、給与、服務、研修、福利厚生その他人事に関すること。
- (6) 教育予算の編成に関すること。
- (7) 規則、規程の原案の審査並びにこれらの制定、改廃に関すること。
- (8) 公文書の審査並びにその收受、発送及び保存に関すること。
- (9) 委員会後援名義に関すること。
- (10) 儀式、表彰及び交際に関すること。
- (11) 附属機関の委員の人事に関すること。
- (12) 陳情、請願に関すること。
- (13) 市長の事務部局、議会事務局その他の機関との連絡調整に関すること。
- (14) 物件の出納保管並びに諸契約に関すること。
- (15) 補助金、負担金及び交付金等の執行の審査に関すること。
- (16) 委員会の所掌に係る予算執行の総括に関すること。
- (17) 教育予算の配当に関すること。
- (18) 職員の給与その他の給付に関すること。
- (19) 学校その他の教育機関の物品出納及び経理事務指導検査に関すること。
- (20) 委員会に係る経理事務に関すること。
- (21) 所掌事務に係る教育行政に関する相談に関すること。
- (22) 法第 27 条の規定による点検及び評価並びにその公表に関すること。
- (23) 教育財産の管理に関すること。
- (24) 学校施設の建設改良に関すること。
- (25) 学校施設の維持管理に関すること。
- (26) その他教育機関の施設の補修に関すること。
- (27) 法令に基づく負担金及び補助金に関すること。
- (28) その他、他課の所管に属さない事務に関すること。

#### 保健食育係

- (1) 児童生徒の健康診断に関すること。
- (2) 就学時健康診断に関すること。
- (3) 学校医、学校歯科医、学校薬剤師及び保健主事に関すること。
- (4) 学校保健会に関すること。
- (5) 学校給食の運営実施に関すること。
- (6) その他学校保健、学校給食に関すること。
- (7) 児童生徒の食育指導に関すること。



## 学校教育課

### 学校教育係

- (1) 教育委員会所管の県費負担教職員の人事に関する事。
- (2) 学校の組織編成その他学校管理に関する事。
- (3) 教科用図書は無償給与事務に関する事。
- (4) 児童生徒の就学に関する事。
- (5) 校長の事務引継に関する事。
- (6) 教職員団体に関する事。
- (7) 教職員の叙位、叙勲の内心及び表彰に関する事。
- (8) 青少年相談センターの指導助言及び連絡調整に関する事。
- (9) 塩竈市適応指導教室(けやき教室)に関する事。
- (10) 子どもの心のケアハウス運営事業に関する事。
- (11) その他学校教育に関する事。

### 学力向上推進係

- (1) 学力向上についての調査研究及び企画に関する事。
- (2) 教科用図書の採択その他の教材に関する事。
- (3) 教育課程に関する事。
- (4) 進路指導に関する事。
- (5) 生徒指導に関する事。
- (6) 特別支援教育に関する事。
- (7) その他学力向上に関する事。

## 生涯学習課

### 学習支援係

- (1) 生涯学習施策の企画及び総合的な調整に関する事。
- (2) 生涯学習についての情報提供及び調査研究に関する事。
- (3) 生涯学習推進関係機関との連絡調整に関する事。
- (4) 生涯学習機会の拡充に関する事。
- (5) 生涯学習推進本部に関する事。
- (6) 社会教育施設の連絡調整に関する事。
- (7) 社会教育団体の育成に関する事。社会教育の総合的な計画及び調整指導に関する事。
- (8) 社会教育委員に関する事。
- (9) 文化財の調査、保存、活用に関する事。文化団体の育成指導及び文化の振興に関する事。
- (10) 文化財保護委員会に関する事。
- (11) 文化芸術振興及び文化団体の育成に関する事。
- (12) ユネスコ活動に関する事。
- (13) 庶務、経理に関する事。
- (14) その他、生涯学習に関する事。

## スポーツ振興室

- (1) 体育・スポーツに関する企画立案及び連絡調整に関すること。
- (2) 体育・スポーツ関係団体の連絡調整及び指導助言に関すること。
- (3) 体育・スポーツ施設の維持管理及び整備充実に関すること。
- (4) 体育・スポーツ施設の財産の管理に関すること。
- (5) 体育・スポーツ施設の使用料等の調定及び徴収に関すること。
- (6) 体育・スポーツ施設の利用計画の作成及び調査統計に関すること。
- (7) 学校体育施設の開放に関すること。
- (8) スポーツ振興審議会及び体育指導委員に関すること。
- (9) 体育・スポーツ指導者の育成に関すること。
- (10) 国際競技会、全国競技会等の誘致に関すること。
- (11) その他、体育・スポーツの普及振興に関すること。

## (生涯学習センター)

### 子どもの係

- (1) 生涯学習センター全館の企画調整に関すること。
- (2) 生涯学習センターの財産管理に関すること。
- (3) 生涯学習センターの施設の利用及び統計に関すること。
- (4) 生涯学習センターの広報広聴に関すること。
- (5) 生涯学習センターの施設の使用料等の調定及び徴収に関すること。
- (6) 審議会開催の総括に関すること。
- (7) 関係機関団体との連絡提携に関すること。
- (8) 子どもの健康と体力を増進し、情操を豊かにするための健全な遊びの提供に関すること。
- (9) 子どもに関する資料の収集、整理、保存及び貸出しに関すること。
- (10) 子育て家庭の支援に関すること。
- (11) ボランティアの育成・支援に関すること。
- (12) 児童館及び市民図書館との連携協力に関すること。
- (13) 生涯学習センター全館の庶務・経理に関すること。

### 学びの係

- (1) 生涯学習及びその他の行事の企画実施に関すること。
- (2) 生涯学習情報の収集、整理、保存及び貸出に関すること。
- (3) 生涯学習の相談に関すること。
- (4) 討論会、講習会、講演会、展示会等の開催に関すること。
- (5) 各種定期講座の開設及び運営に関すること。
- (6) 青少年サークルの育成・支援に関すること。
- (7) 美術作品及び美術に関する資料の収集、保管、展示及び調査研究に関すること。
- (8) 創作活動の指導助言及び美術に関する教育普及活動に関すること
- (9) 美術館の管理運営に関すること

## 市民交流センター

### 企画係

- (1) 壱番館管理運営委員会の調整に関する事。
- (2) 市民文化の育成に関する事。
- (3) 交流センター施設の貸館に関する事。

### こどもの本の係

- (1) 児童、中高校生の図書資料及び映像資料の収集、整理、保存及び貸出しに関する事。
- (2) 移動図書館に関する事。
- (3) タイムシップ塩竈、創作室に関する事。
- (4) 読書団体との連絡及び協力並びに団体活動の促進に関する事。
- (5) 視聴覚センター教材の整備と貸出しに関する事。
- (6) 視聴覚センター講座・講習会及び映写会の開催に関する事。
- (7) 遊スタジオ調整室の使用に関する事。

### みんなの本の係

- (1) 一般開架、地方行政資料、地域資料及びリスニング資料の収集、整理、保存及び貸出しに関する事。
- (2) 参考業務に関する事。
- (3) 他の図書館、地方公共団体の議会図書室及び学校図書室等との連絡協力に関する事。

## 5. 令和2年度予算の概要

本市の令和2年度の一般会計予算は第5次長期総合計画の総決算として、総額231億2,000万円となり、教育予算の総額は15億8,339万円です。全体に占める割合は6.8%となりました。

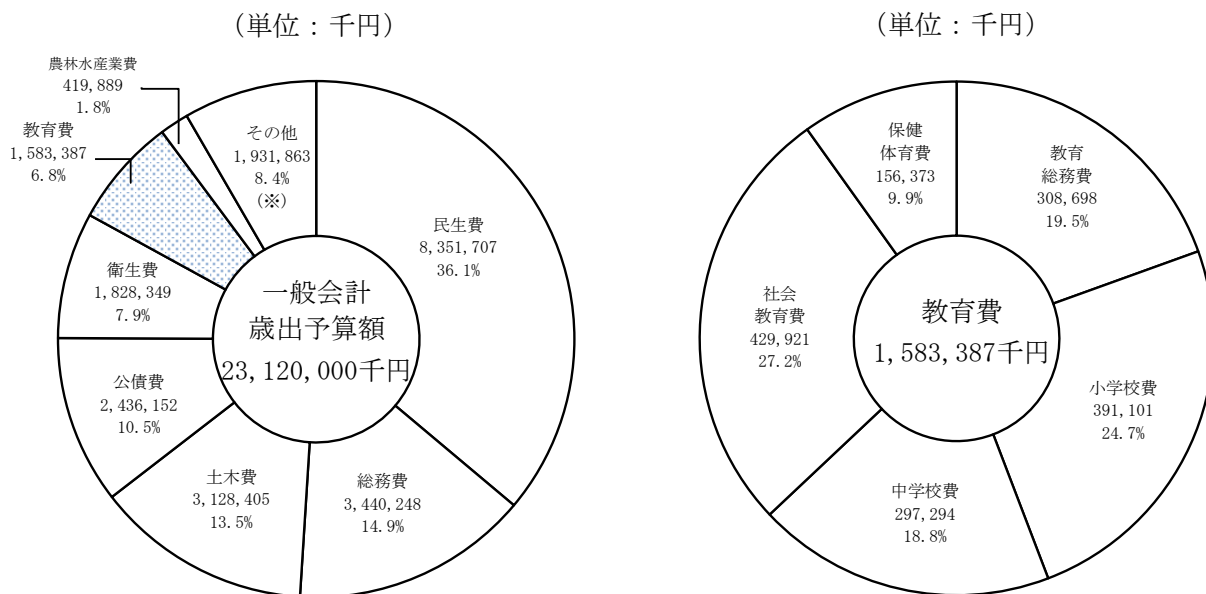

(単位：千円)

※その他の内訳	議会費	216,057	災害復旧費	185,963
	労働費	65,000	諸支出金	146,303
	商工費	608,734	予備費	20,000
	消防費	689,806		

### 教育費の推移（当初予算）

(単位：千円)

	平成28年度		平成29年度		平成30年度		平成31年度		令和2年度	
一般会計	39,290,000		28,360,000		25,060,000		25,750,000		23,120,000	
教育費	1,505,086		1,543,097		1,724,025		2,052,849		1,583,387	
(一般会計に占める割合)	3.8%		5.4%		6.9%		8.0%		6.8%	
1. 教育総務費	329,805	21.9%	339,085	22.0%	367,183	21.3%	326,613	15.9%	308,698	19.5%
2. 小学校費	347,785	23.1%	323,725	21.0%	377,236	21.9%	388,739	18.9%	391,101	24.7%
3. 中学校費	267,469	17.8%	283,021	18.3%	317,337	18.4%	728,201	35.5%	297,294	18.8%
4. 社会教育費	409,807	27.2%	405,057	26.2%	457,208	26.5%	412,870	20.1%	429,921	27.2%
5. 保健体育費	150,220	10.0%	192,209	12.5%	205,061	11.9%	196,426	9.6%	156,373	9.9%

(注) 構成比については、端数処理の関係で合計が一致しない場合があります。

## 6. 令和2年度の教育委員会の主要事業

(単位：千円)

事業	令和2年度 予算額
塩竈市学校施設長寿命化計画策定事業	15,070千円
小中一貫教育推進事業	21,499千円
塩竈市子どもの心のケアハウス運営事業	19,126千円
勝画楼保存・活用推進事業	908千円
被災児童生徒就学援助事業	12,203千円
学び支援コーディネーター等配置事業	5,600千円
小中学校交流事業	2,564千円
学習支援事業（しおがまチャレンジ教室）	2,000千円
ふるさと学習副読本発行等業務	1,338千円
スポーツ全国大会等出場報奨金交付事業	1,300千円
ダンスクラブ応援事業	990千円
指定文化財保護事業	985千円
ふるさとの文化財等解説パネル設置業務	709千円
生涯学習推進プラン作成事業	598千円
給食食材放射能測定事業	437千円
復興教育・防災教育支援事業	83千円
小・中学校特別支援教育支援員配置事業	29,913千円
外国語指導助手招致事業	17,707千円
アフタースクール事業（わくわく遊び隊）	7,910千円
小学校施設LED設置事業	6,579千円
えほんデビュー事業	500千円

## 7. 塩竈市教育アドバイザー会議

子どもたちを取り巻く環境は、少子化の進展や経済的格差の拡大などによって、複雑・多様化が急速に進んでいる。また、震災の影響を受け家庭や地域における教育力の低下、子どもの学習意欲や体力の低下、問題行動の増加など、多くの課題がある。こうした中、家庭、学校、地域、行政が一体となって未来を担う子どもたちを育てていくため、「塩竈市教育アドバイザー会議」を設置、教育の専門家としての識見を生かし、第三者としての幅広い視点から、今後の教育の方向性について意見をいただいている。

令和2年度 教育アドバイザー (敬称略)

氏名	所属	
梨本 雄太郎	宮城教育大学教授	平成28・29・30年度 令和元年・2年度 点検・評価委員
金田 裕子	宮城教育大学准教授	令和2年度 点検・評価委員

## 8. 塩竈市教育委員会点検・評価報告書

教育委員会では、「地方教育行政の組織及び運営に関する法律」第26条に基づき、前年度に取り組んだ学校教育や社会教育活動について、教育についての学識経験者である点検・評価委員により点検及び評価を行っている。各事業の問題点や課題を整理した「塩竈市教育委員会点検・評価報告書」を作成し、議会へ提出するとともに公表している。

(点検・評価報告書は、市のホームページ (<http://www.city.shiogama.miyagi.jp/>) に掲載。)

令和2年度 点検・評価委員 (敬称略)

氏名	所属
梨本 雄太郎	宮城教育大学教授
金田 裕子	宮城教育大学准教授

## 9. 塩竈市教育委員会表彰

### (1) 塩竈市教育功績者表彰（令和元年度）

本市教育の発展と充実に貢献された方々の功績を称えることを目的とし、塩竈市教育委員会が表彰するもの。

- ・とき 令和元年11月1日
- ・ところ ふれあいエस्प塩竈 エस्पホール

(敬称略)

受賞者名 ・団体名	功績内容	功績概要
吉田 平太郎	学校教育功労	多年にわたり、学校薬剤師として、児童・生徒の健康管理の充実に寄与
鈴木 雅子	学校教育功労	多年にわたり、塩竈市立第三中学校学校評議員として、学校運営に寄与
竹内 良江	学校教育功労	多年にわたり、塩竈市立玉川小学校及び玉川中学校の父母教師会長を務め、教育環境の充実に寄与
佐藤 敬	学校教育功労	多年にわたり、塩竈市立第一小学校父母教師会長として、教育環境の充実に寄与
日野 忠行	学校教育功労	多年にわたり、塩竈市立第二中学校父母教師会長として、教育環境の充実に寄与
長南 正一	学校教育功労	多年にわたり、塩竈市立第二小学校父母教師会長として、教育環境の充実に寄与
戸部 美由紀	学校教育功労	多年にわたり、塩竈市立玉川小学校父母教師会長として、教育環境の充実に寄与
我妻 キクエ	社会教育功労	多年にわたり、塩竈市地域婦人団体連絡協議会の役員として、本市の社会教育の振興に寄与
内海 義一	社会体育功労	多年にわたり、塩釜柔道協会役員として、本市のスポーツの振興に寄与
矢内 健一	社会体育功労	多年にわたり、塩釜市バレーボール協会役員として、本市のスポーツの振興に寄与
ゆずりの葉 少年少女合唱団	芸術文化功労	多年にわたり、児童合唱団として、本市の芸術文化の発展に寄与

(2) 塩竈市スポーツ賞表彰・奨励賞（令和元年度）

オリンピックや世界大会等の国際大会に出場又は全国大会や国民大会で上位に入賞し、市民のスポーツへの意識の高揚に貢献した個人及び団体に対して、その栄誉を称え、塩竈市が顕彰するもの。

- ・とき 令和2年2月1日
- ・ところ ホテルグランドパレス塩釜

塩竈市スポーツ賞

(敬称略)

受賞者名 ・団体名	種目	主な功績内容
大元 英照	マシローイング	2019 アジアインドアローイング選手権大会 軽量級男子ペア 第2位
佐藤 明彦	テニス	第81回日本商業開発(株) 全日本ベテランテニス選手権'19 男子ダブルス 60歳以上 優勝
菊地 裕太	バドミントン	第12回全国社会人 クラブバドミントン選手権大会(個人戦) 一般混合複 優勝
齋藤 真佑	陸上	第67回全日本実業団対抗陸上競技選手権大会 女子400mハードル 第1位
鈴木 ゆうき	バドミントン	令和元年度第7回文部科学大臣杯争奪 全日本学生バドミントンミックスダブルス選手権大会 優勝
竹田 創	スポーツクライミング	クライミング・アジアユースコンバインド選手権 コンバインド(複合)種目 男子ユースA 第1位
酒井 優太	空道	2019年全日本空道ジュニア選手権大会 U19男子240以下 優勝
渡邊 翔	バレーボール	第22回全国ヤングバレーボールクラブ男女優勝大会 U-14男子 優勝
前田河 拓真	バレーボール	第22回全国ヤングバレーボールクラブ男女優勝大会 U-14男子 優勝
坂本 天音	空道	2019年全日本空道ジュニア選手権大会 U11男子34kg以下 優勝



塩竈市スポーツ奨励賞

(敬称略)

受賞者名 ・団体名	種 目	主な功績内容
及 川 慧 悟	ヨ ッ ト 競 技	令和元年度全国高等学校総合体育大会 第 60 回全国高等学校ヨット選手権大会 男子レーザーラジアル級 第 2 位
日 野 駿 寿	バレーボール	令和元年度全国高等総合体育大会 男子バレーボール競技 準優勝
武 山 侑 雅	空 手	文部科学大臣杯 第 62 回小学生・中学生全国空手道選手権大会 男子個人組手 中学 1 年生の部 第 3 位
鹿 又 嵩 翔	野 球	NPB12 球団ジュニアトーナメント 2019 supported by 日能研 準優勝

# III 学 校 教 育

## 1. 令和2年度学校教育の方針と重点目標

《 子供の夢を育むまちづくり 》

### (1) 生きる力を育む教育の充実

心豊かで健やかに生きる子供たちを育むため、次の施策を行う。

#### ① 塩竈市独自の小中一貫教育推進事業

小学校と中学校の教育活動を接続し、系統性・連続性の視点から、義務教育9年間の教育活動全体の質的向上を図るとともに、中学校区単位で学力向上や不登校問題等の教育課題に取り組んでいきます。

- ・ 9年間の「学びの連続性」を確保し、教育内容や学習活動の質的向上を図ります。
- ・ 小・中学校の円滑な接続を行い、「中1ギャップ」や「10歳の壁」等の「発達上の段差」に適切に対応します。
- ・ 「中学校区単位」で多様化・複雑化する学校現場の課題に協働的に取り組みます。

#### 【目指す児童・生徒像】

変化の激しい社会の中で、主体的に学び続け、多様な見方・考え方を働かせながら、たくましく自らの豊かな人生を実現するとともに、他者と協働しながら、よりよい社会を創り出す力（社会をたくましく生き抜く力）を、義務教育9年間で、市内の全ての児童生徒に身に付けさせます。

#### ＜塩竈市学力向上プラン＞

- ・ 授業の中に「活躍する場」と「交流する場」を設定  
児童生徒が日常的に受ける授業の中に、一人一人の児童生徒が「活躍する場」や「交流する場」を意図的に設定し、できる・分かる体験や認められる体験、仲間と協働し課題を解決する体験等、全ての児童生徒が豊かな学びを実現できることを目指します。
- ・ どの子にも「できる・分かる」喜びを味わえる授業づくり  
市内全ての小・中学校でしおがま「学びの共同体」による授業づくりと「ユニバーサルデザイン」の視点を取り入れた授業改善に取り組み、全ての児童生徒が「できる・分かる」喜びを味わえる授業改善に取り組みます。
- ・ 授業の中の様々な「交流」  
授業の中に、児童生徒間交流（学校内の異年齢交流、中学校区内の学校間交流）、教師間交流（中学校区内の相互乗り入れ授業、小中合同授業）等、様々な「交流」を取り入れた授業づくりや、地域人材や外部講師等を活用した授業づくりを推進します。

#### □ しおがま「学びの共同体」による授業づくり

「塩竈市学力向上プラン」の中の「どの子も『できる・分かる』喜びを味わえる授業づくり」を具体化させるために、市内全小中学校で、しおがま「学びの共同体」による授業づくりを推進します。3年目となる今年度は、県の委託事業である「学力向上マネジメント支援事業」を活用し、その取組を更に加速させます。

- ・「聴き合う関係」・「支え合う関係」・「学び合う関係」のある探求型の授業実践  
新型コロナウイルス禍、感染予防に努めながら、教師からの一方向の説明や講義による「一斉授業」から、21世紀型の学習形態と呼ばれる児童生徒の学び合いを基本とした「協同的な学びの授業」への転換を図ります。
- ・「学級集団アセスメント（Q-U）」の活用  
「学級集団アセスメント（Q-U）」を活用し、望ましい学級集団づくりに取り組み、質の高い学習集団をつくりまします。

#### <塩竈市幼保小連携事業>

- ・塩竈市アプローチ・スタートカリキュラム  
市内の小学校に進学する幼稚園・保育所等と、市内小学校が円滑に接続できるように、幼稚園・保育所等で行う「アプローチカリキュラム（幼保用）」と小学校で行う「スタートカリキュラム（小学校用）」を作成し、「生活の接続」と「学びの接続」が滑らかに行えるようにします。
- ・特別支援の専門家を派遣  
幼保小の連携強化を図るために、市内の小学校や幼稚園・保育所（園）にスーパーバイザーを派遣し、小学校入学に向けた学びの基礎づくりを支援します。

#### <中学校区単位の交流活動>

- ・全ての教育活動の中に、児童生徒の「活躍の場」と「交流の場」を設け、中学校区単位で、様々な交流活動を実施します。（児童生徒交流、教員交流・研修会、第三の大人との交流）

#### ② 豊かな心を育む教育の充実

- ・地域との連携を強め、社会体験や自然体験などの体験活動を通して、「塩竈」の歴史や文化と触れ合う機会の創出に取り組みます。
- ・震災復旧・復興で支援を受けた地域等との交流に取り組み、震災の中で培った絆をより深め、感謝と思いやりの心を育むことに努めます。
- ・児童生徒が自ら規範意識を高め主体的に取り組む態度を育成するため、「アルカス☆塩釜☆」の取組を推進します。
- ・豊かな人間性や社会性を育成するために読書活動を推進し、読書を楽しむことのできる環境づくりに取り組みます。

#### ③ 健やかな体の育成の推進

- ・体育の授業、部活動、休み時間を通じて、児童生徒の体力・運動能力の増進に取り組みます。
- ・家庭と一緒に「早寝・早起き・朝ごはん」などの基本的な生活習慣の定着を図り、笑顔あふれる楽しい学校づくりに取り組みます。
- ・安全・安心な学校給食を提供するとともに、多様な献立の実施や楽しく食べる環境づくりなどを行い、「塩竈」ならではの「おいしさ」あふれる食文化（地産地消）の活用に取り組みます。
- ・新型コロナウイルス感染症をはじめとした疾病予防に関する理解を深め、手洗い・うがい・マスクの着用などの予防に進んで取り組み、命を大切にしようとする意識の醸成に努めます。

④ 不登校・いじめ対策の充実

・ 塩竈市子どもの心のケアハウス事業

校内に設置された「学び・適応サポートルーム」、「塩竈市けやき教室」、「塩竈市学びの支援センター『コラソン』」が連携し、個々の状態に応じた適応指導の実施及び学校復帰の支援を行います。

- ・ いじめ、不登校などの児童生徒に適切に対応するため、スクールソーシャルワーカーを派遣したり、スクールカウンセラーを学校に配置したりするなど相談体制を充実させ、学校・家庭・福祉部門を含めた相談機関が一体となった取組を行います。「中一ギャップ」の解消を目指し、塩竈独自の小中一貫教育を推進します。

⑤ 一人ひとりのニーズに応じた特別支援教育の充実

- ・ 一人ひとりの障がいに応じ、発達段階に配慮した適切な指導及び支援に取り組みます。
- ・ 通常学級における ADHD 児等の学習や生活を支援する支援員や特別支援学級における支援員について、学校の実情に合わせた適切な配置を推進します。

(2) 学習環境の充実

子供たちが安心して学べる教育環境をつくるため、次の施策を行う。

① 学校施設の整備・充実

- ・ 学校施設の良い環境の維持に努めます。
- ・ 安全・安心な学校給食を提供するため、拠点となるセンター構想の推進を図ります。

② 学習設備の整備

- ・ ICT（情報通信技術）教育、環境教育、国際理解教育などの多様化する学習に対応するため、設備や備品などの充実を図ります。
- ・ 学校備品（机・椅子等）の更新を図り学習環境の充実に努めます。
- ・ 学校図書館の機能充実を図るため、図書（本・資料等）の整備に努めます。

(3) 地域社会との連携強化

学校・家庭・地域が協働して子供たちの成長を支えるため、次の施策を行う。

① 地域との協力体制の構築

- ・ 自立した社会人を目指すため、経済界などと連携し、職業や働くことの大切さを学ぶ機会の充実を図ります。
- ・ 子供たちが自分の将来のあり方を主体的に考えることができるよう、職場体験活動など社会と関わる活動の充実を図ります。
- ・ 豊かな知識と経験を持つ高齢者などの地域人材を活用することで、学校の教育活動を充実させ、学びの環境の向上を図ります。
- ・ 児童・生徒の安全確保や学校環境の維持を図るため、地域の支援体制づくりに取り組みます。

② 学校情報提供の双方向性の確立

- ・ 開かれた学校づくりのため、学校評議員制度の充実を図るとともに、各種だよりやホームページを通じて家庭・地域への積極的な教育情報の発信を行い、地域の皆さんが教育活動に関わる機会を創出します。
- ・ 児童生徒の安全を図るため、地域と双方向に情報を交換できる体制の構築に取り組みます。

## 2. 学校別施設状況

(令和2年5月1日 現在)

区分 学校名	校地面積 (㎡)				校舎面積 (㎡)				屋内運動場面積 (㎡)				普通 教室	特別教室													
	保有			借 用	計	ス 多 ペ 目 的	リ 鉄 筋 コ ン ト ン 造 ク	鉄 骨 造	木 造	計	リ 鉄 筋 コ ン ト ン 造 ク	鉄 骨 造		木 造	計	理 科	生 活	音 楽	図 画 工 作	美 術	技 術	家 庭	視 聴 覚	P C	図 書 室	特 別 活 動	教 育 相 談
	建 物	運 動 場	そ 実 験 の 実 習 他 地																								
第一小学校	4,170	7,390	4,299		15,859	342	5,970			6,312		904	57	961	17												
第二小学校	5,618	6,684	7,117		19,419		7,940			7,940	1,314			1,314	28	1		1	1			1	1	1	1	1	1
第三小学校	6,450	8,500	4,348		19,298		5,772	31		5,803	1,143			1,143	30	2		2	2			2		1	2		
月見ヶ丘小学校	8,818	5,250	4,073		18,141		4,316	61	120	4,497	1,159	95		1,254	20	1		1				1		1	2		1
杉の入小学校	5,651	30,967	252		36,870		5,204			5,204	1,195	79		1,274	21	1		1				1		1	1		
玉川小学校	4,339	5,426	2,219		11,984		3,563	119	21	3,703		703	11	714	18	1		1				1		1	1		
浦戸小学校	531	1,100			1,631		136	74		210					3										1		
小学校計	35,577	65,317	22,308	0	123,202	342	32,901	285	141	33,669	4,811	1,781	68	6,660	137	7	0	7	4	0	0	8	1	6	9	2	2
第一中学校	6,810	8,820	1,576		17,206	313	5,745			6,058		820		820	17	2		2		1	2	2	1	1	1	1	1
第二中学校	11,769	10,832	10,235		32,836		5,841	85		5,926	1,364			1,364	18	2		1		1	1	2		1	1	2	1
第三中学校				19,473	19,473		4,718	371	60	5,149		1,383		1,383	18	1		1		1	1	2		1	1	1	1
玉川中学校	25,089	13,501	18,383		56,973		6,229			6,229	1,364			1,364	19	2		2		1	2	2		1	1		1
浦戸中学校	5,669	1,100	10,850		17,619		1,088	208		1,296	787			787	3	2		1		1	1	1		1	1		
中学校計	49,337	34,253	41,044	19,473	144,107	313	23,621	664	60	24,658	3,515	2,203	0	5,718	75	9	0	7	0	5	7	9	1	5	5	4	4
合計	84,914	99,570	63,352	19,473	267,309	655	56,522	949	201	58,327	8,326	3,984	68	12,378	212	16	0	14	4	5	7	17	2	11	14	6	6

※公立学校施設台帳より引用しており、普通教室を特別教室に転用している学校も有る

\*浦戸小学校は浦戸中学校敷地内に併設

### 3. 学校別学級数及び児童生徒数

令和2年5月1日現在(単位：学級、人)

学 校 名	1年		2年		3年		4年		5年		6年		特別支援学級		計	
	学級数	児童数	学級数	児童数	学級数	児童数	学級数	児童数	学級数	児童数	学級数	児童数	学級数	児童数	学級数	児童数
第一小学校	2	40	1	34	1	27	1	36	1	36	2	44	3	6	11	223
第二小学校	2	62	3	78	2	73	2	78	2	78	3	88	4	9	18	466
第三小学校	2	67	2	64	2	52	2	66	2	61	2	66	3	12	15	388
月見ヶ丘小学校	2	69	2	70	2	70	2	70	2	66	2	55	2	10	14	410
浦戸小学校	1	4		2	1	5		6	1	1		3	0	0	3	21
杉の入小学校	3	81	3	81	3	88	2	79	3	96	2	78	3	8	19	511
玉川小学校	2	61	2	46	2	43	1	40	1	39	2	59	4	13	14	301
計	14	384	13	375	13	358	10	375	12	377	13	393	19	58	94	2,320

学 校 名	1年		2年		3年		特別支援学級		計	
	学級数	生徒数	学級数	生徒数	学級数	生徒数	学級数	生徒数	学級数	生徒数
第一中学校	4	123	5	124	3	88	3	9	15	344
第二中学校	3	100	3	90	3	101	2	8	11	299
第三中学校	2	54	2	61	2	67	2	3	8	185
玉川中学校	4	106	3	108	4	132	2	5	13	351
浦戸中学校	1	6	1	7	1	9	0	0	3	22
計	14	389	14	390	13	397	9	25	50	1,201

#### 合計

	学級数	児童・生徒数
小学校	94	2,320
中学校	50	1,201
計	144	3,521

#### 4. 学校別教職員数一覧

令和2年5月1日現在(単位：人)

学校別	区分	県費負担教職員							市費職員						合計	
		校長	教頭	教諭	養護教諭	事務	栄養教諭 ・栄養士	スクール カウンセラー	小計	栄養士	調理員	用務員	特別教育 支援員	指導 教員		小計
小学校	第一小学校	1	1	15	1	0	0	1(兼)	19	1	3	2	2	0	8	27
	第二小学校	1	1	22	2	0	1	1	28	0	10	2	2	0	14	42
	第三小学校	1	1	19	1	0	1	1(兼)	24	0	5	1	2	0	8	32
	月見ヶ丘小学校	1	1	18	1	0	1	-	22	0	5	2	2	0	9	31
	浦戸小学校	1(兼)	1	3	1(兼)	1(兼)	0	-	7	1(兼)	2(兼)	-	0	0	3	10
	杉の入小学校	1	1	21	1	0	1	1	26	0	4	2	2	0	8	34
	玉川小学校	1	1	17	1	0	0	1	21	0	1	2	2	0	5	26
小学校計		7	7	115	8	1	4	5	147	2	30	11	12	0	55	202
中学校	第一中学校	1	1	26	1	6	0	1	36	1	0	2	2	-	5	41
	第二中学校	1	1	19	1	0	0	1	23	1	0	2	2	-	5	28
	第三中学校	1	1	15	1	0	0	1	19	1	0	2	2	-	5	24
	玉川中学校	1	1	23	1	6	0	1	33	1	0	2	2	-	5	38
	浦戸中学校	-	1	7	-	-	0	-	8	-	-	2(兼)	0	-	2	10
中学校計		4	5	90	4	12	0	4	119	4	0	10	8	0	22	141
合計		11	12	205	12	13	4	9	266	6	30	21	20	0	77	343

\*浦戸小学校の欄に記載している(兼)は浦戸中学校兼務

\*浦戸中学校の欄に記載している(兼)は浦戸小学校兼務



\*スクールカウンセラーは、一小と月見小を1名が兼務、三小と浦戸小と浦戸中を1名が兼務

\*県費負担の非常勤職員(スクールカウンセラーを除く)は含まず



## 5. 市立小中学校紹介

※標高は(校舎)については職員玄関口の高さを記載している

校名・校章	概 要	
 <p>第一小学校</p>	<p>〒985-0056            塩竈市泉ヶ岡1番1号            (TEL 362-2011 FAX 362-2680)</p> <p>開 校 明治6年6月30日            校 長 奥山 勉            児童数 224人(11学級)            職員数 30人            校 木 ①サンゴジュ                  ②キンモクセイ</p>	 <p>[校地面積：15,859 m<sup>2</sup>]            [標高：26.9m(校舎)26.2m(校庭)]</p>

### 【学校教育目標】

自律と思いやりの心を持ち、志を確立し未来を拓く子どもを育成する

＜学校目標達成のための6つの重点＞ (◎重点努力事項)

#### (1) 社会をたくましく生き抜く力を育てる、塩竈市独自の小中一貫教育の推進

- ◎どの子にも「できる・分かる」喜び、達成感や満足感を味わわせるために、「主体的・対話的で深い学び(アクティブ・ラーニング)」と「ユニバーサルデザイン」の視点を取り入れ、「学びに向かう力、人間性等」を重視し、しおがま「学びの共同体」による授業改善の推進
- 一人一人の児童が「活躍する場」と「交流する場」の設定
- 新型コロナウイルス感染予防のための「学校における新しい生活様式」の意識化と実践力育成

#### (2) 思いやりのある子どもを育てる、豊かな心と規律ある態度の育成

- ◎教職員の共通理解・共通行動による基本的生活習慣(挨拶、靴揃え、美しい言葉)の定着
- 「志教育」を推進し、夢や希望を持ち、人や社会と主体的に関わる児童の育成

#### (3) 自ら学ぶ子どもを育てる、知性と確かな学力の定着

- ◎「聞くこと」を意識し、学びの基礎となる力を確立する「一小学びスタンダード」の徹底
- 一人一人のよさを引き出し、個に応じた指導の充実

#### (4) たくましい子どもを育てる、健やかな体と体力の育成

- ◎3分間走と業間マラソンを継続することでの体づくり
- 「はやね・はやおき・あさごはん」等、家庭における生活リズムの定着
- 感染症予防のための登校時の検温・マスクの着用、うがい・手洗い・換気の徹底

#### (5) 安全・安心な学校づくりのための、防災教育の充実と学習環境の整備

- ◎校内の美化・もくもく清掃を徹底させ、清潔な学習環境の整備
- 「自分の命は自分で守る」(自助)、他者(共助)や社会(公助)の安全に貢献できる力の育成

#### (6) 開かれた学校づくりのための、地域・外部機関等との連携の促進

- ◎PDCAサイクルでの学校評価の充実を図り、保護者・地域の思いを生かした学校運営
- 地域から信頼される教職員となれるよう、服務規律の徹底

校名・校章	概 要	校訓 明るく 進んで 最後まで
 第二小学校	〒985-0072 塩竈市小松崎 10 番 1 号 (TEL 362-2221 FAX 362-4969) 開 校 大正 14 年 9 月 1 日 校 長 鈴木 智 児童数 466 人 (18 学級) 職員数 46 人 校 訓 明るく (明朗) 進んで (進取) 最後まで (努力) 校 木 ポプラ	 [校地面積：19,419 m <sup>2</sup> ] [標高：47.4m(校舎)46.7m(校庭)]

**教育目標**

- ・豊かな心と健やかな体で、志高く、たくましく生き抜く児童の育成

**目指す児童像**

- 【しなやかな心と体で、夢いっぱい力いっぱい学ぶ子ども】
- ・明るく…明るい笑顔でふれあい、思いやりのある子ども
  - ・進んで…進んで考え、楽しく学ぶ子ども
  - ・最後まで…最後まで粘り強く、心と体をきたえる子ども

**今年のスローガンと重点テーマ**

《 今年のスローガン 》  
**一人一人が生き生きと活躍し、  
 思いやりの気持ちを持って交流する**

《 今年重点テーマ 》

1. 二小独自の学びの共同体を確立し、自主的・協働的な学び合いを充実させる。
2. 思いやりの心を育む教育を充実させ、人としてよりよく生きるための基盤を養う。
3. 生活習慣の確立と地域愛を育む活動の充実を目指す。

二小独自の  
学びの共同体の確立





思いやりの心を  
育む教育の充実



生活習慣の確立と  
地域愛を育む活動の充実



校名・校章	概 要	
 第三小学校	〒985-0023 塩竈市花立町 15 番 1 号 (TEL 362-2323 FAX 362-2324) 開 校 昭和 10 年 9 月 7 日 校 長 高橋 睦子 生徒数 390 名 (15 学級) 職員数 38 名 校 木 塩竈桜	 [校地面積：19,298 m <sup>2</sup> ] [標高：7.8m(校舎)7.3m(校庭)]

◎ 教育目標

『認め合い、学び合い、高め合う児童の育成』

《めざす児童像》 合言葉は「お・か・げ」

**お**「思いやる子」【徳】友達の気持ちも考えて行動できる子ども

**か**「考える子」【知】よく考えて、進んで取り組み、解決できる子ども

**げ**「元気な子」【体】体も心もたくましい子ども

◎ 重点目標

(1) 児童の笑顔があふれる学校

「明日も来たい」と思える学級の雰囲気作り

(2) 児童も教師も、ともに成長できる学校

あらゆる場面を成長の機会と捉えた指導や研鑽

(3) 児童と保護者の心に寄り添う学校

児童や保護者への親身な対応による信頼関係づくり

(4) 全職員で子どもを見守る学校

報告・連絡・相談・確認を徹底した、チームとしての対応

◎ 特色ある教育活動

1 相互乗り入れ授業、合同授業研究、行事交流を核とした小中一貫教育の推進

第三中学校との交流活動を柱として、小中一貫教育を推進する。相互乗り入れ授業や児童会及び生徒会による合同挨拶運動、学校行事等への相互参加、年3回の三小三中合同部会における職員間の情報交換によって相互理解を促進し、小中の円滑な接続に努める。また、長期休業期間を中心とした三小三中健全育成会の活動により、小中保護者間の連携を図る。

2 図書ボランティアを活用した読書習慣の形成



図書ボランティアによる読み聞かせやパネルシアターの活動を通して、児童の読書意欲を高める。また、児童用図書及び学級文庫を充実させ、読書習慣の形成を図る。



3 ふるさと給食など、自校給食を生かした食育の推進

ふるさと給食を提供することで地産地消を進めるとともに、地元食材や伝統料理への関心を高める。また、学級活動や給食時間を利用し、栄養教諭による食育指導を行う。

4 特設クラブ活動の充実

塩竈神楽保存会の方々の指導・協力のもと、「鯛釣り舞」の伝承活動を行う。地域の行事に積極的に参加し、神楽を披露する。

校名・校章	概 要																
 <p>月見ヶ丘小学校</p>	<p>〒985-0066            塩竈市月見ヶ丘2番1号            (Tel 362-2441 Fax 362-2492)            開校 昭和32年5月1日            校長 田中 千昭            児童数 407人 (14学級)            職員数 34人            校 木 アカマツ</p>	 <p>[校地面積：15,859㎡]            [標高：56.0m(校舎)55.8m(校庭)]</p>															
<p>◎ 学校教育目標            「夢や希望をもち、自ら学び、心豊かに、たくましく生きる児童を育成する」  <b>【目指す子ども像】</b>            思いやりのある子ども      進んで学ぶ子ども      健康でたくましい            &lt;やさしく&gt;                      &lt;かしこく&gt;                      &lt;たくましく&gt;</p>																	
<p><b>【令和元年度の重点事項目標】</b>            「聴き合い」「学びあい」「支え合い」のある学校            ～子どもを動かそう 子どもをやる気にさせる仕掛けをしよう～</p>																	
<p>◎ 特 色【目指す学校像】</p> <table border="0" style="width:100%;"> <tr> <td style="width:33%;">◇ 明るい学校</td> <td style="width:33%;">◇ 美しい学校</td> <td style="width:33%;">◇ 生き生きとした学校</td> </tr> <tr> <td>・笑顔であいさつを交わす学校</td> <td>・清掃が行き届いた学校</td> <td>・一人一人のよさが生かされる学校</td> </tr> <tr> <td>・歌声の聞こえる学校</td> <td>・掲示物が整理され季節感のある掲示のある学校</td> <td>・「教えて」と言える関係のある学校</td> </tr> <tr> <td>・優しく思いやりのある言葉があふれる学校</td> <td>・花と緑の潤いのある学校</td> <td>・「分かる」「できる」喜びのある学校</td> </tr> <tr> <td>・保護者地域から信頼される学校</td> <td></td> <td>・助け合って学ぶ学校</td> </tr> </table>			◇ 明るい学校	◇ 美しい学校	◇ 生き生きとした学校	・笑顔であいさつを交わす学校	・清掃が行き届いた学校	・一人一人のよさが生かされる学校	・歌声の聞こえる学校	・掲示物が整理され季節感のある掲示のある学校	・「教えて」と言える関係のある学校	・優しく思いやりのある言葉があふれる学校	・花と緑の潤いのある学校	・「分かる」「できる」喜びのある学校	・保護者地域から信頼される学校		・助け合って学ぶ学校
◇ 明るい学校	◇ 美しい学校	◇ 生き生きとした学校															
・笑顔であいさつを交わす学校	・清掃が行き届いた学校	・一人一人のよさが生かされる学校															
・歌声の聞こえる学校	・掲示物が整理され季節感のある掲示のある学校	・「教えて」と言える関係のある学校															
・優しく思いやりのある言葉があふれる学校	・花と緑の潤いのある学校	・「分かる」「できる」喜びのある学校															
・保護者地域から信頼される学校		・助け合って学ぶ学校															
<p><b>【取組の重点】</b></p> <p><b>I 塩竈市小中一貫教育の推進と「しおがま学びの共同体」の推進</b>            ○全ての児童に「学び合い」が生まれるジャンプ問題のある授業づくり            ○「活躍」と「交流」をキーワードにした市独自の小中一貫教育の推進            ○アクティブラーニングやユニバーサルデザインの視点を取り入れた「協同的な学び」の授業づくり            ○小中乗り入れ授業、授業交流、ワンデー研修、小中合同の授業研究会の充実            ○アプローチ・スタートカリキュラムに基づいた実践(幼保小の連携)            ○幼児児童生徒の交流授業や交流活動</p> <p><b>II 学ぶ意欲と学力の向上</b>            ○話し合いの目的やゴールを明確にした話し合い活動と児童会行事や集会での表現する場の設定            ○スキルタイムやチャレンジタイムの質の向上による基礎基本の確実な定着            ○朝読書による読書活動の推進            [年間目標読書冊数の設定] 低学年：50冊      中学年：40冊      高学年：30冊            ○家庭学習時間の確保 (10分×学年+10分) ノーメディアデー (毎週火曜日) の実施</p> <p><b>III 好ましい人間関係の構築及びコミュニケーション能力の育成</b>            ○Q-Uを活用した学級づくりと特別の教科道徳の充実、週1回のなかよしタイムによる児童間の交流            ○定期的な生徒指導全体会やケース会議、児童や保護者との教育相談(個別面談)の実施            ○市や地域の行事への参加、関係機関との連携(SC、SSW、コラソン等)            ○児童会行事やたてわり活動等の児童を主体とした活動の推進            ○あいさつや場に応じた言葉遣いや学校の約束や社会のルールについての指導</p> <p><b>IV 健康な身体と心を育てる安全で安心な学校づくりの推進</b>            ○基本的な生活習慣(早寝早起き朝ごはん)の定着、体力・運動能力調査の結果を踏まえた教科体育の指導            ○児童の意欲を高める業間運動の継続的な実施、「わくわく遊び隊」への参加促進(1～3年)            ○校医や養護教諭と連携した健康管理及び保健指導、栄養教諭と連携した食育の推進            ○防災教育年間指導計画に基づいた授業実践計画的な避難訓練、月1回の防災の日設定            ○地域と一体となった合同防災訓練の実施と父母教師会、子ども安全サポーター、地域安全委員等との連携            ○季節に応じた掲示、学習の跡が分かる掲示の充実と校舎内外の清掃及び美化、花壇や学校園の整備</p>																	

校名・校章	概 要	
 <p>杉の入小学校</p>	<p>〒985-0005                  塩竈市杉の入一丁目19番1号                  (TEL 364-9440 FAX 364-9199)                  開校 昭和52年4月1日                  校長 秋山 治美                  児童数 512人 (19学級)                  職員数 43人                  校 木 鹽竈櫻</p>	 <p>[校地面積：36,870 m<sup>2</sup>]                  [標高：9.4m (校舎) 6.8m (校庭)]</p>

全ての教育活動を支える理念：「全てを子供たちのために」

1 学校教育目標 心豊かにたくましく、進んで学び続ける児童の育成

2 学校経営方針

- (1) 学校における、あらゆる「安全」の徹底を図り、一人も欠けることのない「安全・安心な学校づくり」を推進します。また、教育環境の整備・活用に、なお一層努めます。
- (2) 教職員相互の共通理解と協働により、「和」と「信頼」を基調とした学校づくりに努めます。
- (3) 保護者・家庭・地域・全ての関係機関との連携を深め、信頼関係に支えられながら、地域に根差し、地域と共に歩む学校づくりを推進します。
- (4) 生活・学習の両面にわたり、基礎・基本を確実に身に付けさせ、よさや可能性を伸長する教育の充実に努めます。
- (5) 児童の「志」を育む教育を充実させることで、自己有用感を育み、将来の社会的・職業的自立に対する関心・意欲・態度の基礎を養います。

3 目指す子供像

- (1) 優しさと思いやりのある子供 (2) 心も体もたくましい、健康な子供 (3) よく考え、進んで学ぶ子供

4 本年度の教育活動の「重点努力事項」

(1) 「塩竈市独自の小中一貫教育」の、より一層の深化・発展を目指します。

- ◎ 義務教育9年間を見通し、学習と成長の「系統性」・「連続性」・「発展性」を図ります。
- ◎ キーワード「活躍」と「交流」の具現化を図り、一層の充実を目指します。

(2) 豊かな心を育む教育の充実に図ります。

- ◎ 「杉の子憲章」「杉小しぐさ」を踏まえた、心優しい子供を育てます。
- ◎ 「志」を高く持ち、一つ一つの活動を通して成就感・達成感・自己有用感を醸成します。

(3) 健やかでたくましい体を育成します。

- ◎ 児童の体力・運動能力を向上させます。
- ◎ 基本的な生活習慣の確立、健康管理の徹底、楽しく味わえる給食指導を充実します。

(4) 確かな学力を定着させ、個々の力の向上を目指します。

- ～ 「学びの共同体」の理念を踏まえ、一人も見捨てない教育を目指します。～
- ◎ 指導力の向上に努め、『分かる・できる』を実感できる、楽しい授業を目指します。
- ◎ 杉小版「学びの展開図」に基づく「協働の授業づくり」を指向し、一層の充実を図ります。



【健やかでたくましい体  
「運動会」での一コマ】

「塩竈市独自の小中一貫教育」を推進し、(2)～(4)の重点事項に取り組むことで、

◇ 「不登校」・「いじめ」ゼロを目指します。

- \* 楽しく、分かる授業づくりを推進します。
- \* 児童の居場所づくりの充実に努めます。
- \* 保護者・地域・諸団体・諸機関等との連携強化を図ります。

◇ 一人一人のニーズに応じた「特別支援教育」の理解と充実に図ります。

- \* ユニバーサルデザインに基づいた授業づくりへの支援を行います。
- \* どの子供にも応じた学習や生活への支援の拡充と深化を図ります。

◇ 「信頼される、魅力ある学校づくり」を推進します。

- \* カリキュラム・マネジメントを推し進め、教職員一体となつてつくる教育課程を目指すとともに「社会に開かれた教育課程」となるように努めます。
- \* 子供をよりよく育てるために、『チーム杉の入』を徹底し、積極的に家庭・地域・関係諸機関等との連携を図ります。





【確かな学力の定着  
「学び合い」の一場面】

◇ 「各種たより」・「ホームページ」等々を活用した情報発信に努めます。

5 特色ある教育活動

- ◎ 朝会・集会・儀式等での「杉の子憲章」・「杉小しぐさ」の全校唱和と、それに基づく学校一丸となった実践



校名・校章	概 要	
 玉川小学校	〒985-0042 塩竈市玉川2丁目9番1号 (TEL 364-9441 FAX 364-9451) 開校 昭和52年4月1日 校長 一條 良介 児童数 303人(14学級) 職員数 31人 校訓 希望 校木 鹽竈桜	 [校地面積：11,984㎡] [標高：28.7m(校舎)25.6m(校庭)]

### 教育目標

「夢と希望を持ち、自ら学び、心豊かにたくましく生きぬく子供の育成」

○返事・挨拶・靴そろえ      ○体力作り      ○ル・ル・ブ・ル

《目指す子ども像》

○思いやりのある子供      進んで学ぶ子供      たくましい子供

《目指す学校像》

○学ぶ楽しさ・分かる喜びを味わい、子供が輝く学校

○花・歌声・挨拶がいっぱいの明るく元気な学校

○出会い・触れ合いを通して、一人一人を大切にする学校

○点検や清掃が行き届き、安全できれいな学校

○家庭・地域に開かれた信頼される学校



[希望の碑]



全国健康づくり  
学校表彰優良校

### 特色ある教育活動

#### ◇本年度の玉小の合言葉は「玉小六カ条」

子供たちが生き生きと元気いっぱいに過ごすことができるよう教職員が一丸となって取り組んでいる。具体的には、下記のことを重点的に実践・指導する。

#### 玉小六カ条

- 元気に挨拶せよ
- 相手のことを考えよ
- 読書をせよ
- 自ら学習せよ
- めあてを持って運動せよ
- 友達と力を合わせよ

1 読書にチャレンジ!…一人30冊以上、目標：全校で10,000冊以上  
 ※地域のボランティアによる紙芝居や絵本の読み聞かせ  
 教員による「ブックタイム」の実施。

2 体力づくりにチャレンジ!…『玉小10種目』

①逆上がり ②水泳25m ③登り棒 ④跳び箱 ⑤タイヤ跳び  
 ⑥雲梯 ⑦二重跳び ⑧ぶら下がり ⑨一輪車 ⑩竹馬

3 正しい生活にチャレンジ!…全校統一玉っ子ルルブルカード  
 (学習習慣と生活習慣の定着を目的としたカード)の実施

4 当たり前前にチャレンジ!…①自分から挨拶 ②大きな声で返事 ③靴をそろえる ④美しい言葉づかい

#### ◇いじめのない学校づくりを…

「塩竈市いじめ防止対策推進条例」を受けて、いじめのない学校づくりのために子供の心に寄り添い、一人一人を大切にする学校を目指している。

6月は「いじめをなくす月間」と設定し、ふわっと言葉やチクチク言葉について指導している。また、教室前の廊下に「いじめ撲滅のためのメッセージカード」を掲示し、啓発に努めている。

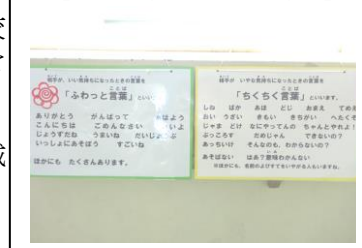

年に2回、児童との個人面談、8月に保護者との個別面談を実施し、早期発見・早期対応に心掛けている。

#### 【ふわっと言葉とチクチク言葉】



#### ◇「地域子どもサポーター」の活躍

子供を犯罪から守るため、「地域子どもサポーター」をお願いしている。単なる巡視だけでなく、「あいさつ運動」を兼ねた子供たちとの交流を図っていただいております。児童や保護者も「玉川の子供たちはたくさんの方々から、守られている」と実感している。今年度も子供たちの安全を願う14名のサポーターの方々へ毎日見守っていただいている。

校名・校章	概要	
 <p>浦戸小学校</p>	<p>〒985-0193            塩竈市浦戸野々島字馬越8番地            (TEL 369-2412 FAX 369-2277)            開校 昭和28年6月1日            校長 鈴木 和彦            児童数 21人 (3学級)            職員数 10人            校木 トベラ            校花 イトラン</p>	 <p>[校地面積：19,901㎡]            [標高：22.9m(校舎)21.0m(校庭)]</p>

◎ 教育目標

主体的に学び、豊かな心を持ち、たくましく生きる児童生徒を育成する。

【目指す児童像】

- ・主体的に学ぶ児童
- ・思いやりのある児童
- ・たくましい児童
- ・礼儀正しい児童

◎ 目指す学校像 『学ぶ喜びと感動のある学校』『子どもと共に教師も育つ学校』『島と共に歩む学校』

◎ 特色

平成17年度、桂島にあった浦戸第二小学校が野々島に移転し、浦戸中学校と併設になった。浦戸諸島以外からの児童の通学を認める「特認校」として新たな試みが始まる。

平成27年度から小中一貫校となり、文部科学省の「教育課程特例校」の認定を受け、独自の教科「浦戸科」の新設、児童会と生徒会合同での活動など小中一貫校ならではの活動に取り組んできた。また、児童一人一人に応じたきめ細やかな指導も行っている。さらに、中・高学年を中心に中学校教員が教科指導を行う乗り入れによる指導、運動会や文化祭等の行事は小中合同で行うなど、一貫校としての特色ある教育活動が行われている。

1 小中一貫教育を推進する

- ・ 礼儀作法や学習規律など、児童にとって日常生活の規範となるべき『浦戸スタンダード』を作成し、小中学校全教職員の共通理解のもとに指導している。
- ・ 小学校高学年と中学生による低・中学年への読み聞かせを定期的実施している。
- ・ 小学生が中学生の壮行会を実施し、小中一体となって応援する態度を養っている。
- ・ 小中学校合同の縦割りを生かした小中交流グループを編成し、校種の垣根を越えた交流活動を行っている。

2 少人数指導の工夫改善に努め、個に応じた指導を推進する

- ・ 小学校の一部教科（国語、社会、算数、理科、図工、体育、外国語活動）で、中学校の教員が専門性を生かした指導を行っている。また、小学校教員が中学校の家庭科を指導している。
- ・ 登下校時の船内の時間を活用し、「読書」を行ったり「船勉」と称する自主学習や個別指導を行ったりしている。

3 地域（外部支援者）と連携した双方向の教育活動を推進する

- ・ 浦戸科では中学校と合同で「浦戸合宿」「海苔すき体験」等の体験活動において、地域の方を講師に招き、浦戸の産業や歴史、文化を学び、浦戸を見つめ、浦戸に親しみ、浦戸を愛する教育の推進を図っている。
- ・ 地域の方々に行事の案内状を届け、清掃等を行う「地域交流日」を設定し、地域の方々との児童との交流を深め、本校の教育活動へのご理解とご協力をいただいている。



【新人戦壮行会】





【体育大会（縦割りのチーム）】

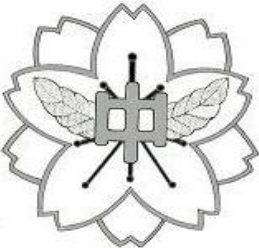

【海苔すき体験】

校名・校章	概 要	
 第一中学校	〒985-0073 塩竈市みのが丘3番1号 (TEL 362-1321 FAX 362-1811) 開 校 昭和22年4月17日 校 長 遠山 勝治 生徒数 344人 (14学級) 職員数 46人 校 是 「誇り」「希望」「理想」 校 木 「塩竈桜」	[校地面積：21,108㎡] [標高：47.7m(校舎)47.5m(校庭)]
<p>◎ 教育目標</p> <p>「自ら学び、心豊かでたくましく生きる生徒の育成」</p> <ul style="list-style-type: none"> <li>○夢や志に向かい主体的に学ぶ生徒</li> <li>○思いやりがあり協働する生徒</li> <li>○体力及び気力のある生徒</li> </ul> <p>◎ 特 色</p> <ol style="list-style-type: none"> <li>1 地域人材の積極的な活用                      「総合的な学習の時間」をはじめ、音楽や国語(書写)などにおいて、書道や伝統音楽(箏)、伝承切り絵などの専門性を持つ地域講師を招聘している。</li> <li>2 「うしおの光学習発表会」の開催                      地域の人材や事業所等を活用し、「地域に学ぶ」をテーマとした「総合的な学習の時間」をはじめ、各学年が設定したテーマに沿っての総合学習の発表会を「うしおの光学習発表会」として2学期後半に実施している。</li> <li>3 学年別総合学習の充実                      学年総合学習として1学年で「地域交流学習」「よしこの塩竈」を、2学年で「職場体験学習」、3学年では「地域への貢献」をテーマとした勤労・奉仕的な活動を実施している。2学年の「職場体験学習」は、あらかじめ調べ学習をした職場へ出向いて3日間にわたり実習を行う。また3学年の「地域貢献活動」は、「自分たちに何ができるか」を話し合いながら、ボランティア活動に取り組むもので、これらの体験学習を通して感じたり考えたりして学んだことが、志教育及び進路指導のねらいとしても位置づけられるよう配慮している。</li> </ol> <p>本校は、創立70年を超える伝統校である。塩竈市の商業・経済・文化の中心を学区に持ち、「魚と社の街」としての豊かな文化に生まれ発展してきた。この恵まれた環境の中で、地域の支えを大きな力とし、「誇り」「希望」「理想」の校是のもと、よき校風づくりに向け諸教育活動に取り組んでいる。</p> <p>また、本校では地域に根ざした教育課程の創造と開発に取り組んでおり、そのカリキュラムは保護者や地域に具体的に示され、地域とともに実践する教育活動となっている。これは、生徒一人一人の優れた人格を育てる意図的・計画的な施策であり、学校が地域とともに歩んでいく姿である。一昨年度からは「ユネスコスクール」加盟を目指して、上記の1～3の活動を「持続可能な社会」という視点で見直し、これからの国際社会を担う人材の育成を図っている。</p> <p>今年度は新型コロナウイルス感染症の影響で、学習発表会や職場体験等の学校行事の開催を見合わせているが、今後も特色を生かした学校経営によって学校目標の実現を図る。</p>		



校名・校章	概 要	
 <p>第二中学校</p>	<p>〒985-0084            塩竈市楓町2丁目10番1号            (TEL 362-1431 FAX 365-3430)</p> <p>開校 昭和22年4月1日            校長 田原 満            生徒数 301人(11学級)            職員数 28人            校訓 「親和一誠」                  「自発協力」            校木 塩竈桜</p>	 <p>[校地面積：32,836m<sup>2</sup>]            [標高：24.3m(校舎)22.5m(校庭)]</p>

◎学校経営の概要

《めざす学校像》 学びと感動と温かさのある学校

- 《教育目標》
- 1 自主・自学の向上心をもち、真剣に学習する生徒 〈知育〉
  - 2 礼節の中に思いやりをもち、互いに認め合う生徒 〈徳育〉
  - 3 心身を鍛え合い、たくましく生きる生徒 〈体育〉

- 《目指す生徒像》
- 1 学習意欲をもち、目標実現に向け実践する生徒
  - 2 思いやりと感謝の心をもち、他と協調し互いに磨き合う生徒
  - 3 心身ともに健康で忍耐強く、自己研鑽する生徒

《学校スローガン》

『みなぎる意欲』『踏み出す勇氣』『あふれる笑顔』

《令和2年度 研究主題》 思考力を育む授業の創造  
 ～「聴き会う場」と「ジャンプ課題の設定を通して～」

◎特色

本校は、塩竈市の北東部、名勝松島湾を一望する丘陵地に位置している。緑豊かな自然環境に恵まれていた現在の地に、藤倉から新築移転したのが昭和49年である。その後、学校周辺は時代とともに宅地化・都市化が進み、現在に至っています。

開校以来、「親和一誠」「自発協力」を校訓として、多くの生徒を育ててきたが、「学びと感動と温かさのある学校」を目指し、日々の教育活動に努めている。活発に行われている生徒会活動や部活動など生徒が主体となり意欲的に活動しています。特に、「体育祭」「よしこの塩竈」への参加や「立志発表会」など、生徒が中心となって活躍する機会が設定されています。また、地域の風物詩ともなっている落ち葉掃き活動など、地域とも積極的に関わりながら、地域に根付いた教育を目指しています。小中一貫教育も4年目を迎え、『自分たちで考え、行動する15歳』をスローガンとして推進しています。





<よしこの塩竈>



<立志発表会>



<体育祭>

校名・校章	概 要	
 <p>第三中学校</p>	<p>〒985-0831                      多賀城市笠神 2 丁目 1 番 1 号                      (TEL 362-0969 FAX 366-1551)                      開 校 昭和 22 年 4 月 1 日                      校 長 羽生 秀利                      生徒数 185 人 (8 学級)                      職員数 27 人 (含 SC、ALT)                      校 是 「優しく、賢く、逞しく」                      校 木 塩竈桜</p>	 <p>[校地面積：19,473 m<sup>2</sup>]                      [標高：24.2m(校舎)24.2m(校庭)]</p>

### 自主自立の精神をもって行動できる生徒の育成

創立 73 年目を迎えた本校は、塩竈湾千賀の浦の埋立地及び南部丘陵地帯に沿った臨海市街地の一角(多賀城市)に位置しており、国道 45 号線沿いと湾岸沿いに水産加工・木材・石油関連産業を中心に発展してきた地域を学区としている。平成 30 年から行われていた本校舎大規模改修工事が完了し、リニューアルが図られた校舎での学校生活が始まっている。

本校の教育目標は、生徒の実態及び保護者の願い等を踏まえ、「心身ともに健康で、豊かな心と、自主自立の精神をもって行動できる生徒の育成」である。令和 2 年度は、以下のスクールプラン(行動目標)を掲げ、その具現化に向けて、全職員が一丸となって取り組んでいる。

- 心を込めて清掃をし、新校舎をきれいに保ちます。
- 「授業がわかり楽しい」と答える生徒を、80%以上にします。
- 部活動・全校体育・給食をとおして逞しい心と体の育成を図ります。
- 命を大切にし、人の心の痛みがわかる生徒の育成に努めます。

今年度も平成 30 年度から塩竈市より指定を受けた、「塩竈独自の小中一貫教育」パイロットスクールとしての取組をより確かなものとし、小中 9 年間の「学びの連続性」の確保を目指している。また、小中乗り入れ授業として、本校英語科教員が第三小学校の外国語活動や外国語の授業の指導に加わったり、第三小学校高学年の担任が本校の数学の授業の指導に加わったりすることで、より確かな学びの連続性の確保に努めている。

さらに、しおがま「学びの共同体」による「協同的学びの授業」づくりを更に推し進め、一人も取り残されることのない、「できる・分かる」喜びを味わえる授業の構築を目指している。

#### ◆ 伝統ある学校行事

三中の伝統行事：体育祭・合唱コンクール 生徒会活動：委員会活動・ボランティアの清掃活動

生徒会では朝の「委員会活動」と「ボランティアの清掃活動」を活動の柱の一つとした実践をしている。体育祭は三中生である「喜び」や「誇り」を最大の実践として引き継がれている。中でも縦割りによる応援合戦は、3年生がリーダーとなって応援を創り上げるもので、毎回多くの保護者や地域の方々からご声援をいただいている(8月29日(土)実施予定)。また、「合唱コンクール」も生徒が熱中して真剣に取り組んでいる行事である。





これらの二大行事に対する生徒の意気込みは並々ならぬものがあり、活動を通して教育目標にせまる「三中生らしさ」や「主体的に生きる力」が育まれている。(本年度は、新型コロナウイルスの影響で合唱コンクールは中止、体育祭は感染予防の措置をとった競技・演技で保護者・来賓を入れずに実施をする。)

#### ◆ 地域と一体となった活動

みなと祭りの参加、郷土芸能部の塩竈神楽の継承活動により、地元の伝統を大切にし、愛する心を育てる

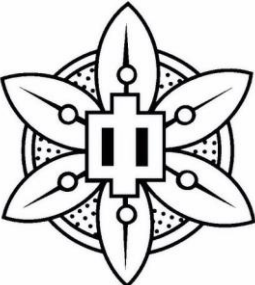
毎年、海の日に行われる「塩竈みなと祭り」の「よしこの塩竈」のパレード参加は恒例となっている。1年生及び2、3年生の有志実行委員の生徒、職員、PTAなど、総勢90名を超える踊り隊が三中独自の「よしこの塩竈」を披露している。(今年度は新型コロナウイルス感染拡大防止により中止となっている。)また、郷土芸能部は塩竈神楽保存会の指導の下、市の伝統芸能である「塩竈神楽」を継承している。

校名・校章	概 要	
 <p>玉川中学校</p>	<p>〒985-0064            塩竈市権現堂 19 番 1 号            (TEL 362-1631 FAX 367-4729)</p> <p>開 校 昭和 37 年 4 月 1 日            校 長 高橋 長浩            生徒数 349 名 (13 学級)            職員数 33 名            校 訓 自学 寛容 鍛錬            校 木 塩竈桜</p>	 <p>[校地面積 : 58,174 m<sup>2</sup>            [標高 : 43.2m(校舎)34.9m(校庭) ]</p>

◎教育目標

自ら学び、心豊かな、心身ともにたくましい生徒の育成

◎目指す生徒像

- ・ 真剣に学習し、よく考える生徒
- ・ 礼儀正しく、思いやりのある生徒
- ・ 心身を鍛え、最後までやり抜く生徒

◎特 色

「日々前進プラスワン」をスローガンに、「塩竈を知り、塩竈を好きになり、玉川中学校を誇りに思う生徒の育成」を目指して以下の活動に取り組んでいます。

- (1) 西部三校でこれまで取り組んできた成果を生かし、数学科と英語科で乗り入れ授業を行うなどして一貫教育に取り組んでいます。
- (2) 『玉中**アゲハ**』を合い言葉に日々の教育活動に取り組んでいます。「**ア**」は元気な挨拶、「**ゲ**」は下足箱に象徴される身の回りの整理整頓、「**ハ**」はハートフルな心での美しい言葉遣いを表し、子供たちの健全育成に努めています。
- (3) 「学びの共同体」による授業改革を推進し、互いに聴き合う関係を作る工夫を行っています。また、アクティブラーニングとユニバーサルデザインの視点を意識した授業に努めています。
- (4) 生徒と教師が一体となって諸活動に取り組み、生徒会活動も活発です。震災支援が縁で滋賀県草津市立玉川中学校と「玉川の絆」を締結し、定期的に Web 会議で情報交換をしてきました。また、交通安全意識の向上を目指した「ひまわり絆プロジェクト」にも全校で取り組んでいます。
- (5) 3 年生の創意を生かした応援合戦が特徴的な体育祭や、学級の心をつなげてハーモニーを響かせる合唱コンクールなど、生徒主体の活気ある特別活動を行っています。
- (6) 自ら安全や命を守る行動ができる生徒の育成のため防災訓練の充実や、小学校と共同で行う避難訓練を予定しています。
- (7) 「ゴミを**ひろえば**ともに生涯無事故」を合い言葉に生徒会の呼び掛けで地域の方々と協働して、部活動ごとに地域清掃ボランティア「**ひろとも**」を実施し、地域に対する感謝の心を行動で示す活動を行っています。



[交流授業・中学校生活を知ろう]



[小中乗り入れ授業]



[草津玉川中との月例 WEB 会議]

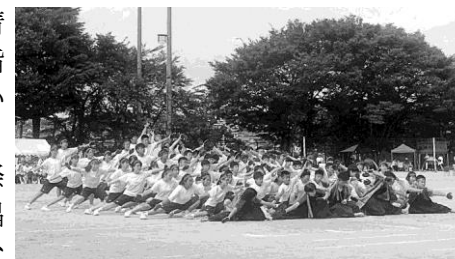



[体育祭の応援合戦]



[合唱コンクール]



校名・校章	概 要	
 <p>浦戸中学校</p>	<p>〒985-0193            塩竈市浦戸野々島字馬越8番地            (Tel 369-2008 Fax 369-2277)            開 校 昭和22年4月1日            校 長 鈴木 和彦            生徒数 22人 (3学級)            職員数 10人            校 是 創造・敬愛・健康・礼節            校 木 クロマツ</p>	 <p>[校地面積：19,901 m<sup>2</sup>]            [標高：22.9m(校舎)21.0m(校庭)]</p>

◎ 教育目標

主体的に学び、豊かな心を持ち、たくましく生きる児童生徒を育成する。

【目指す生徒像】

- ・主体的に学ぶ生徒
- ・思いやりのある生徒
- ・たくましい生徒
- ・礼儀正しい生徒

◎ 目指す学校像 『学ぶ喜びと感動のある学校』『子どもと共に教師も育つ学校』

◎ 特 色

平成17年度から、桂島にあった浦戸第二小学校が野々島に移転し、併設校になった。平成27年度からは小中一貫校となり、文部科学省の教育課程特例校の認定を受け、独自の教科「浦戸科」を新設した。また、島以外からの通学を認める「特認校」でもあり、今年度は、22名全員が島外からの生徒である。

小中学校9年間を見通し、発達段階に応じた学習・生活・進路指導を行うなど、学習面・生活面等で確実な成長を育めるようなきめ細やかな教育を展開している。運動会や文化祭をはじめとする行事は合同で行うなど、一貫校としての特色ある学校運営が行われている。

1 小中一貫教育を推進する

- ・礼儀作法や学習規律など、生徒にとって日常生活の規範となるべき『浦戸スタンダード』を作成し、小中学校全教職員の共通理解のもとに指導している。
- ・小中9学年の縦割りを生かした小中交流グループを編成し、校種の垣根を越えた交流活動を行っている。
- ・中学生と小学校高学年による小学校低・中学年への読み聞かせを定期的に行ったり、中学生の壮行式に小学生も参加したりするなど、小中一体となった活動を積極的に推進している。

2 少人数指導の工夫改善に努め、個に応じた指導を推進する

- ・船上の時間を有効に活用して「船勉」と称する自主学習や個別指導を行っている。

3 地域（外部支援者）と連携した双方向の教育活動を推進する

- ・小中合同で行う「浦戸合宿」「アサリ採取」「牡蠣むき」等の体験活動において、地域の方を講師に招き、浦戸の歴史や文化を学び、浦戸を見つめ、浦戸に親しみ、浦戸を愛する教育の推進を図っている。
- ・地域の方々に行事の案内状を届け、清掃等を行う「地域交流日」を設定している。地域の方々と児童生徒との双方向の交流を深める機会としている。



【小中合同運動会】



【ACT（創作演劇）公演】



【浦戸科（島めぐり）】

## 6. 学力向上への取組と学校教育の充実に向けた取組

(文科省・県教育委員会指定事業)

事業名	趣旨	内容
学力向上マネジメント支援事業 【県教育委員会】	県教育委員会と連携し、継続的・重点的に学力向上対策を推進する。	①しおがま「学びの共同体」による授業づくりの推進 ・外部講師を活用した授業力向上研修会 ・先進地域への研修視察については、新型コロナウイルス感染症予防のため、中止とした。 ②標準学力学習調査の実施（年2回） ・小中学校全学年で実施（算数・数学）
学ぶ土台づくり市町村支援モデル事業 【県教育委員会】	幼保小の連携と小学校への円滑な接続を目指した幼保小連携の体制づくりと、保育士や教員を対象とした研修会等を実施し、教育や保育の質の向上を図る。	①塩竈市幼保小連絡会議の開催（年2回） ・市内幼稚園や保育園園長、市立保育所所長、小学校校長等が参加 ②新入学児童用50音表の作成 ③幼稚園・保育所（園）、小学校の合同研修会・授業参観等の実施
学び支援コーディネーター等配置事業 【県教育委員会】	被災地である塩竈市の児童の学習環境の整備を行い、児童に安心して学べる場を提供し、自主学習の習慣化を図る。	①放課後の学び支援の時間を小学校6校で開設する。（学び支援コーディネーター1名及び学び支援員12名を配置） ②しおがまサマースクールは、新型コロナウイルス感染症予防に伴う夏季休業短縮のため中止とした。
スクールカウンセラー配置事業 【県教育委員会】	スクールカウンセラーを配置し、児童生徒の心の悩みを聞き教員をサポートする。	各小中学校へ1名のスクールカウンセラーを配置し、児童生徒の相談業務にあたる。 （小学校20～37回、中学校37～38回）
スクールソーシャルワーカー活用事業 【県教育委員会】	教育分野や社会福祉等の専門的知識・技術を有したスクールソーシャルワーカーが、児童生徒が安心して学校生活を送ることができるよう生活環境等の改善を図る。	①スクールソーシャルワーカー2名（週1回、週5回）を、学びの支援センター「コラソン」を拠点として配置する。 ②児童生徒や保護者との面談による生活環境等の改善への働きかけを実施する。 ③学校と福祉及び警察等の関係機関との連携・調整を担当する。
スクールガード・リーダー配置事業 【県教育委員会】	防犯の専門家や警察官OB等をスクールガード・リーダーとして委嘱し、巡回指導や学校安全ボランティアの指導育成を行い、安全で安心できる学校の体制を確立する。	市内を2分割し、それぞれにスクールガード・リーダーを1名ずつ配置し、市内の巡回指導や防犯対策を行う。（週2日程度巡回） 【予算は県の学校教育活動復旧支援員配置事業を活用】

事業名	趣旨	内容
地域と連携した中学校運動部活動推進事業 【県教育委員会】	地域のスポーツ団体等と連携した「地域で中学校の運動部活動を支える指導体制」を構築する。	・中学校 4 校に宮城県認定外部指導者計 4 名を派遣する。(年間 20 回程度)

(市教委各種事業)

事業名	趣旨	内容
小中一貫教育推進事業	小学校と中学校の教育活動を接続し、系統性・連続性の視点から、義務教育 9 年間の教育活動全体の質的向上を図るとともに、中学校区単位で学力向上や不登校問題等の教育課題に取り組んでいく。	小中一貫教育では、「活躍」と「交流」をキーワードにして、3つの事業を推進する。 ①塩竈市学力向上プラン ・しおがま「学びの共同体」による授業づくりの推進 ・ユニバーサルデザインの視点での授業改善 ②塩竈市幼保小連携事業 ・塩竈市アプローチカリキュラムとスタートカリキュラムの活用 ・特別支援教育スーパーバイザーの幼保小巡回訪問指導 ③中学校区単位の交流活動 ・児童生徒間交流 ・小中相互乗り入れ授業 ・教職員間交流 各小学校(浦戸小中以外)に非常勤講師を各 1 名配置する。
「総合的な学習の時間」推進事業	「総合的な学習の時間」における学習活動に対して助成金を交付し、地域の文化・環境・福祉など、学校ごとのテーマで学習体験活動を支援する。	小中学校 1 校当たり 100 千円の助成金を交付(浦戸小学校・浦戸中学校は 150 千円)。
特別支援教育支援員配置事業	発達障害の児童生徒等に対する健康・安全確保、学習支援等を行う特別支援教育支援員を配置し、個々に応じたきめ細やかな指導の充実を図る。	各小・中学校(浦戸小を除く)に 2 名ずつを配置する。
外国語指導助手招致事業	外国語教育の充実及び国際理解教育を推進するため、外国語指導助手を招致する。	会計年度任用職員として 3 名の外国語指導助手を招致し、各小中学校に配置する。

事業名	趣旨	内容
準教科書等の公費負担	「義務教育諸学校の教育用図書の無償措置に関する法律」に基づき、準教科書等の一部を公費負担し、保護者の経済的負担の軽減を図る。	①小学生1人 500円以内、中学生1人 600円以内で準教科書等の一部公費負担を行う。 ②小学3年生に対し、社会科副読本「わたしたちのしおがま」を無償配布する。
いじめ防止対策	いじめ防止対策推進法の規定に基づき、本市のいじめ防止等の対策を推進するための組織を設置し、これらを運営する。	①関係諸機関及び団体相互の連絡調整を行うために「塩竈市いじめ問題対策連絡協議会」を設置し、運用する。 ②教育委員会の諮問に応じ、いじめ防止等の対策及び重大事態に対処するために「塩竈市いじめ防止等対策委員会」を設置し、運用する。
塩竈市子どもの心のケアハウス事業	市内小・中学校（浦戸を除く）で、学校不適応等の理由により、学校を長期にわたり欠席している不登校及び不登校傾向にある児童生徒を対象として支援を行う。	①学びの支援センター「コラソン」を設置し、不登校児童生徒に対応した個別的な支援を行い、学校復帰を目指す。 ②学び・適応サポートルームを市内各小中学校（浦戸を除く）に設置し、専任のサポーターが学校不適応の児童生徒への学習支援等の支援を行う。
塩竈市けやき教室運営事業	学校不適応児童生徒の個々の状態に応じた指導を行うことにより、学習意欲、自立心、社会性を育て、学校生活への復帰を図る。	塩竈市・多賀城市・利府町の不登校児童生徒の学習指導・相談を行う。専門指導員2名と指導員1名を配置する。
青少年相談センター運営事業	青少年の非行防止と健全育成及び、青少年と保護者・学校関係者の悩みや問題を解消する。	①学校心理士による教育相談 ②登下校時のパトロールや街頭指導活動 ③青少年育成塩竈市民会議の運営
しおがまチャレンジ教室	被災就学援助受給世帯等に該当する中学生を対象とした学習支援事業を実施する。	①指導員が自主学習や一人一人に合わせた学習の仕方を支援する。 ②必要に応じて、教科書以外の副教材（問題集等）や課題学習プリントを使用して学習する。

事業名	趣旨	内容
塩竈招待プログラム	本市の小学5年生が神戸に招待される「夢と希望と絆のプロジェクト」において、現地で子供達を温かく対応して下さった高校生ボランティアを招待し、感謝の意を伝えることで絆を深め、次年度以降のプロジェクトの一層の充実を図る。	令和元年度は、新型コロナウイルス感染症対策のために中止とした。 令和2年度については、新型コロナウイルス感染症対策のために「夢と希望と絆のプロジェクト」において小学5年生の神戸招待が中止となり、実施内容の見直しがなされていることから、高校生の塩竈招待も今後検討していく。
要保護・準要保護児童生徒援助事業	経済的理由により就学困難な児童生徒の保護者に対して、必要な援助を行い、義務教育の円滑な実施を図る。	学用品費、通学用品費、修学旅行費、学校給食費等の支給（小学校認定者数 395 名、中学校認定者数 270 名（7 月末現在））。
被災児童生徒就学援助事業	東日本大震災により、経済的理由などで就学困難な児童生徒の保護者に対して、必要な援助を行い、義務教育の円滑な実施を図る。	学用品費、通学用品費、修学旅行費、学校給食費等の支給（小学校認定者数 59 名、中学校認定者 37 名（7 月末現在））。 【全額県からの補助】
浦戸地区通学費補助事業	浦戸小学校・浦戸中学校に「特認校生」として島外から通学する児童生徒の保護者の経済的負担の軽減を図る。	通学に要する市営汽船通学定期券料金の 3 分の 2 の金額を補助として交付する。 （小学生 21 名、中学生 21 名に支給）
地域と連携した中学校運動部活動推進事業	地域のスポーツ団体等と連携した「地域で中学校の運動部活動を支える指導体制」を構築する。	①中学校 4 校に塩竈市認定外部指導者 13 名を派遣する。（年間 20 回程度） ②部活動等推進会議を設置する。 ③中学校ごとに部活動連絡会議（生徒・保護者・顧問・外部指導者による会議）を開催し、「生徒たちの主体的な部活動」を推進する。





## 7. 学校保健・安全教育

### (1) 児童生徒の保健管理

- ① 健康実態調査を実施して、児童生徒の体位の実態を把握し、その向上に努めている。
- ② 継続的な健康観察によって、児童生徒の保健管理・保健指導の基盤とする。
- ③ 定期健康診断の結果に基づき、異常者あるいは疑わしい者に対しては精密検査を実施し、その管理指導に努めている。

### ☆ 定期健康診断実施状況

#### ア. 定期健康診断による疾病異常別表

【内科、尿】

(単位：人)

小 中 別		小学校					中学校						
年 度		27	28	29	30	元	27	28	29	30	元		
在籍数	男	1,289	1,237	1,226	1,203	1,178	695	669	657	648	599		
	女	1,204	1,182	1,163	1,143	1,146	663	639	615	620	557		
内 科 的 疾 患	脊椎異常	男	2	0	4	0	2	6	3	0	0	1	
		女	3	4	9	3	2	5	4	2	1	3	
	皮膚異常	男	124	138	134	129	125	59	93	100	84	82	
		女	96	128	89	99	80	44	79	91	79	73	
	ぜんそく	男	117	156	154	137	157	79	89	103	94	84	
		女	91	130	120	116	130	70	71	69	21	47	
	腎臓病	男	0	2	0	2	4	1	0	1	0	0	
		女	1	1	1	1	0	1	0	2	1	0	
	心臓病	男	17	9	7	4	9	9	5	10	7	15	
		女	21	15	15	10	14	8	3	7	4	8	
	その他	男	28	18	12	28	9	7	4	2	10	6	
		女	20	13	16	17	7	4	6	5	8	4	
	尿	たん白	男	0	0	4	4	0	2	1	12	7	2
			女	1	0	3	6	0	2	1	8	2	1
糖		男	0	0	0	0	0	0	0	0	0	0	
		女	0	0	0	0	0	0	0	0	1	0	

※ 内科的疾患のその他には、てんかんも含む

※ 尿検査結果は二次検査の結果である



イ. 定期健康診断による疾病異常別表

[ぎょう虫卵保有、耳鼻咽喉、眼その他]

(単位：人)

小 中 別		小学校					中学校						
年 度		27	28	29	30	元	27	28	29	30	元		
在籍者数	男	1,289	1,237	1,226	1,203	1,178	695	669	657	646	598		
	女	1,204	1,182	1,163	1,143	1,146	663	639	636	620	557		
ぎょう虫卵保有	男	0											
	女	0											
耳鼻咽喉疾患	鼻咽頭炎	男	52	42	32	29	28	4	13	2	11	4	
		女	20	28	17	14	13	3	5	3	2	4	
	副鼻腔炎	男	1	2	1	3	2	0	0	0	0	1	
		女	0	1	1	7	3	0	0	0	0	0	
	扁桃肥大	男	4	2	4	1	0	0	0	0	0	0	
		女	1	0	3	1	0	0	0	0	0	0	
	中耳炎	男	6	3	7	5	8	1	1	0	0	0	
		女	5	1	4	3	4	1	2	0	4	0	
	その他(鼻・耳・咽頭疾患)	男	71	70	59	61	62	6	25	17	21	14	
		女	56	81	58	57	46	13	19	10	8	14	
	眼疾及び異常	結膜炎	男	90	85	126	113	114	24	45	40	32	42
			女	66	88	86	91	88	9	29	29	14	20
その他(眼瞼炎等の疾患)		男	30	25	16	24	29	6	7	2	3	4	
		女	43	21	22	19	11	6	4	2	1	2	
やせすぎ	内科検診結果	男	7	10	1	5	0	14	0	0	0	0	
		女	6	8	1	8	0	3	0	0	0	0	
	ローレル指数判定	男	7	6	12	5	6	40	16	16	13	11	
		女	13	4	7	5	2	14	15	12	8	12	
太りすぎ	内科検診結果	男	43	43	32	76	22	16	1	0	1	0	
		女	33	34	34	53	18	21	1	0	0	0	
	ローレル指数判定	男	105	68	58	146	154	31	39	39	66	63	
		女	74	52	68	129	133	49	40	28	72	56	
運動機能障害	男	3	0	0	0	3	1	4	0	0	1		
	女	1	2	2	1	3	2	0	1	1	0		
貧血(要診察)	男						4	6	2	0	1		
	女						4	5	2	7	7		

※ ろう虫卵保有検査については小学校のみ(学校保健安全法施行規則の改正により平成28年度からは実施していない)

※ 貧血検査については中学校のみ

※ ローレル指数(学童期の肥満を評価する考え方)は、平成15年度より集計実施

$$* \text{体重}[\text{k g}] \div \text{身長}[\text{m}]^3 \times 10 = (\text{体重}[\text{k g}] / \text{身長}[\text{c m}]^3) \times 10^7$$

115~145が普通

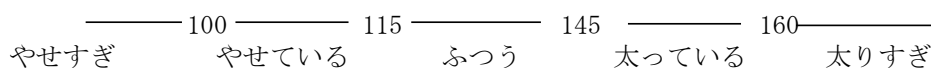

※平成28年度からは肥満度判定による集計を実施

「やせすぎ」は-20%以下の「高度やせ」と「やせ」、「太りすぎ」は30%以上の「中等度肥満」と「高度肥満」とした。

ウ. 定期健康診断による疾病異常別表 [虫歯の状況]

(単位：人)

小 中 別		小学校					中学校				
年 度		27	28	29	30	元	27	28	29	30	元
受検者数	男	1,272	1,216	1,207	1,191	1,178	655	629	618	608	599
	女	1,184	1,157	1,140	1,122	1,146	627	607	599	581	588
永久歯う歯の状態(重度)	男	8	3	3	4	3	12	15	24	14	25
	女	6	3	6	2	1	10	18	28	6	22
治療完了	男	408	331	338	307	321	191	171	183	167	177
	女	373	300	303	301	278	192	210	207	187	168
未処置	男	437	430	412	425	380	161	140	124	169	113
	女	385	384	408	374	358	171	202	112	133	108
その他の疾病・異常	男	122	115	111	170	120	74	77	90	116	13
	女	112	119	109	151	162	72	86	93	97	11

※ その他の疾病・異常については、顎関節、歯列咬合異常も含む

エ. 定期健康診断 [裸眼視力の状況]

(単位：人)

小 中 別		小学校					中学校				
年 度		27	28	29	30	元	27	28	29	30	元
受検者数	男	1,233	1,210	1,178	1,115	1,146	517	627	624	488	476
	女	1,137	1,147	1,098	1,029	1,091	482	609	593	439	413
B (1.0未満～0.7以上)	男	163	147	146	165	113	80	74	81	88	79
	女	163	156	154	143	122	90	84	81	71	70
C (0.7未満～0.3以上)	男	165	151	149	123	138	82	82	93	89	76
	女	149	168	154	141	137	106	83	86	68	67
D (0.3未満)	男	53	64	60	42	53	76	54	57	64	68
	女	89	75	80	50	71	76	72	67	57	60

オ. 定期健康診断 [身長(平均値)]

(単位：cm)

年 度		令和元年度		27	28	29	30	元	
区 分		全国	県	塩 竈 市					
小学校	1年	男	116.5	116.8	116.7	116.4	116.8	116.9	116.4
		女	115.6	116.5	115.7	115.7	117.2	116.2	116.5
	2年	男	122.5	122.8	122.1	122.6	122.1	122.4	122.5
		女	121.5	122.1	120.9	121.8	121.4	121.6	122.1
	3年	男	128.1	128.8	128.2	127.7	128.4	127.5	128.1
		女	127.3	128.3	127.5	127.0	127.8	127.1	128.3
	4年	男	133.7	134.0	133.1	133.4	133.3	133.5	133.7
		女	133.4	134.2	134.4	133.7	133.3	133.8	133.7
	5年	男	138.8	139.6	139.3	138.9	139.1	138.5	138.9
		女	140.1	140.9	139.5	141.6	140.6	139.9	140.5
	6年	男	145.2	145.9	146.0	145.7	145.4	145.3	144.8
		女	146.8	146.8	147.2	146.4	148.1	147.0	146.8

力. 定期健康診断 [身長(平均値)]

(単位: cm)

年 度			令和元年度		27	28	29	30	元
区 分			全国	県	塩 竈 市				
中 学 校	1年	男	152.7	153.9	153.4	153.7	151.1	153.4	153.3
		女	151.9	152.0	149.6	151.6	150.2	153.0	152.0
	2年	男	159.8	161.2	160.7	159.7	158.7	160.9	160.6
		女	154.9	155.2	155.6	153.5	153.5	154.3	155.2
	3年	男	165.3	166.3	165.0	164.3	164.3	165.7	166.1
		女	156.6	156.7	155.4	153.4	154.8	156.6	156.7

キ. 定期健康診断 [体重(平均値)]

(単位: kg)

年 度			令和元年度		27	28	29	30	元	
区 分			全国	県	塩 竈 市					
小 学 校	1年	男	21.4	21.8	21.6	21.7	21.6	22.0	21.9	
		女	20.9	21.6	21.5	21.6	21.4	21.4	21.3	
	2年	男	24.1	24.4	24.6	24.5	24.5	24.8	24.4	
		女	23.5	24.1	23.9	23.4	24.3	24.2	24.2	
	3年	男	27.2	27.7	27.8	27.5	27.8	27.9	27.7	
		女	26.4	27.6	27.4	27.4	26.7	27.6	27.3	
	4年	男	30.7	31.9	30.6	31.3	31.3	31.2	31.9	
		女	30.0	30.5	31.0	31.2	31.4	30.1	31.3	
	5年	男	34.1	35.9	36.0	34.5	35.0	35.5	35.9	
		女	34.1	34.8	33.8	35.5	35.6	35.6	34.4	
	6年	男	38.4	39.9	40.4	40.8	39.4	39.6	39.9	
		女	39.1	39.8	41.1	39.0	40.9	40.8	40.6	
	中 学 校	1年	男	44.0	45.9	44.4	46.5	45.3	45.9	45.2
			女	43.7	45.1	44.5	46.0	43.5	45.9	45.1
		2年	男	48.8	50.7	49.5	48.3	50.1	50.9	50.7
			女	47.2	48.2	48.0	47.7	49.2	47.3	48.2
		3年	男	54.0	55.7	54.3	54.2	53.9	54.9	55.7
			女	49.9	51.4	51.3	49.7	50.5	52.4	51.4



ク. 定期健康診断 [座高(平均値)]

(単位: cm)

年 度		令和元年度		27	28	29	30	元	
区 分		全国	県	塩 竈 市					
小 学 校	1年	男	-	-	64.8	-	-	-	-
		女	-	-	64.0	-	-	-	-
	2年	男	-	-	67.1	-	-	-	-
		女	-	-	66.9	-	-	-	-
	3年	男	-	-	70.2	-	-	-	-
		女	-	-	70.2	-	-	-	-
	4年	男	-	-	72.5	-	-	-	-
		女	-	-	73.5	-	-	-	-
	5年	男	-	-	75.1	-	-	-	-
		女	-	-	75.6	-	-	-	-
	6年	男	-	-	78.2	-	-	-	-
		女	-	-	79.3	-	-	-	-
中 学 校	1年	男	-	-	81.5	-	-	-	-
		女	-	-	81.2	-	-	-	-
	2年	男	-	-	85.9	-	-	-	-
		女	-	-	84.7	-	-	-	-
	3年	男	-	-	88.4	-	-	-	-
		女	-	-	84.8	-	-	-	-

※ 座高測定については、学校保健安全法施行規則の改正により平成28年度より廃止された

(2) 就学時健康診断

次年度の小学校就学予定者に対し、毎年10月・11月・12月中に各小学校において健康診断を実施している。

この健康診断によって心身の状況を把握し、適切な就学が行われるよう必要な助言指導を行っている。

(単位: 人)

学 校 名	平成30年次		令和元年次		令和2年次	
	就学予 定者数	心臓検診 有所見者	就学予 定者数	心臓検診 有所見者	就学予 定者数	心臓検診 有所見者
第 一 小 学 校	30	1	38	3	44	2
第 二 小 学 校	73	0	73	5	60	2
第 三 小 学 校	60	3	69	11	69	5
月 見 ヶ 丘 小 学 校	70	1	73	3	69	8
杉 の 入 小 学 校	86	6	82	6	79	1
玉 川 小 学 校	47	3	47	2	63	2
浦 戸 小 学 校	0	0	0	0	0	0
小学校 計	366	14(3.8%)	382	30(7.8%)	384	20(5.2%)

※ 浦戸小学校は区域外就学の児童を除く

### (3) 学校環境衛生管理

各学校において換気、採光、照明及び保温を適切に行い、清潔に保つなど、環境衛生の維持を図るため、次のとおり検査を実施している。

- ① プール水の消毒及び細菌などの検査
- ② 飲料水の水質検査及び水飲場の管理検査
- ③ 照度及び照明の検査
- ④ 教室内空気検査
- ⑤ 学校給食の食品・食器の衛生及び設備の機能検査

### (4) 独立行政法人日本スポーツ振興センター

学校管理下における児童生徒の事故に対し、その治療費及び見舞金等必要な給付を行う機関として独立行政法人日本スポーツ振興センターが設置されており、学校安全の普及充実のために貢献している。

#### 学校管理下における災害発生状況

(独立行政法人日本スポーツ振興センター加入及び給付状況)

(単位：人、件)

区分		年度					元
		27	28	29	30		
在籍者数	小学校	2,493	2,419	2,389	2,346	2,322	
	中学校	1,328	1,308	1,272	1,266	1,209	
件数	小学校	102	176	154	103	145	
	中学校	182	129	127	117	122	
骨折	小学校	18	24	23	15	16	
	中学校	35	21	36	29	29	
捻挫	小学校	14	20	26	13	15	
	中学校	56	23	29	25	25	
打撲・挫傷・挫創	小学校	50	107	82	64	88	
	中学校	57	55	47	52	52	
切創・刺創 裂傷・切傷・擦過傷	小学校	2	5	19	7	17	
	中学校	3	4	4	6	7	
熱傷・火傷	小学校	2	3	0	0	0	
	中学校	0	1	0	0	0	
歯牙破折	小学校	3	2	1	0	1	
	中学校	1	0	1	0	0	
その他	小学校	13	15	3	4	4	
	中学校	30	25	10	5	4	

## 8. 学校給食

### (1) 学校給食

平成 17 年に「食育基本法」が施行され、児童生徒の心身の健全な発達と、生涯にわたる自らの健康づくりの為の食育の重要性が位置付けられた。本市では、各学校において「基本的生活習慣の確立～はやね・はやおき・あさごはん～」、「塩竈ならではの“おいしさ”あふれる食文化の継承」等を重点的に取り組んでいる。給食運営については、「塩竈市行財政推進計画」に基づき、令和元年度からは第三中学校の調理業務の一部委託化により、全中学校が委託となった。

学校給食運営プランの基本目標である「学校給食の充実」「食育の推進」「効率的な運営」の三つを柱により、安全・安心な給食を提供している。これまでも地域の食文化や、地元食材への関心を高めようと、これまでも独自メニューを開発し提供してきたが、マンネリ化も見られることから、各学校の栄養教諭（士）合同による塩竈ならではの新メニューの開発に取り組んだ。

新型コロナウイルス感染拡大防止のために3月2日から3月19日まで学校臨時休業を実施し、給食も休止となった。キャンセルできなかった生鮮食料等の食材費については、国の学校臨時休業費補助金を活用し、保護者の負担の軽減を行った。なお、3月分の給食費については、中学3年生の卒業生、小学6年生で私立学校に進学する児童及び転校する児童生徒については、返金を行い、他の児童生徒は、令和2年度に繰り越しを行った。

### ☆ 学校給食実施状況

<令和2年5月1日現在>

【学 校 数】 12校 (小学校：7校、中学校：5校) ※浦戸小中学校は併設

【喫食児童・生徒数】 3,502人 (小学校：2,316人、中学校：1,186人)

#### 【給食提供状況等】

〔小学校〕～単独校調理方式（玉川小を除く。玉川小は第二小との親子調理方式）

第二小に利府支援塩釜校の児童・教職員数を含む

(単位:人)

	第一小	第二小	第三小	月見ヶ丘小	杉の入小	玉川小	浦戸小	計
児 童 数	221	476	382	407	510	299	21	2,316
教職員数	27	55	33	34	37	26	10	222
計	248	531	415	441	547	325	31	2,538
給食回数	予定回数 175回 実施回数 166回 (平均)							
給食単価	276円 年額 48,300円							
給食内容	主菜及び副菜の調理を行い、主食となる米飯・パン・麺類等は業者納入 週2～3回 米飯給食を実施 ～ 年間90回以上							

[中学校] ～単独校調理方式

(単位：人)

中学校	第一中	第二中	第三中	玉川中	浦戸中	計
生徒数	339	294	185	348	20	1,186
教職員数	47	32	27	40	10	156
計	386	32	212	388	30	1,342
給食回数	予定回数(1～2年)169回 (3年)160回・実施回数162回					
給食単価	331円 年額(1～2年)55,939円 (3年)52,960円					
給食内容	主菜及び副菜の調理を行い、主食となる米飯・パン・麺類等は業者納入 週2～3回 米飯給食を実施 ～ 年間85回以上					

(2) 食物アレルギー

食物アレルギーについては、対応食を希望する保護者から、医師の記入による『学校給食食物アレルギー生活管理指導表』を提出の上、「塩竈市食物アレルギー対応マニュアル」に基づき給食を提供している。また、誤配膳等の事故を未然に防ぐため、対象児童生徒に対し教職員が直接給食を手渡しするなどの対応をしている。

☆ 食物アレルギー児童生徒の状況

<令和2年4月1日現在>

学 校	児童数(人)	食物アレルギー児童(人)	弁当	牛乳停止	パン停止	麺停止	除去食材(給食での対応)										合計	その他の食材
							乳類	鶏卵	肉類	魚類	甲殻	大豆	種実	小麦	そば	果物		
第一小学校	220	8	2	0	0	0	2	3	2	3	6	2	2	0	0	2	22	赤魚、オイスターソース、チョコレート、山芋
第二小学校	466	15	0	4	2	0	4	7	0	2	2	1	9	1	1	3	30	魚卵、ピーナッツ、クルミ、キウイフルーツ、生山芋
第三小学校	389	9	6	1	1	0	1	1	1	1	0	1	0	0	0	6	6	さゆり
月見小学校	410	13	2	3	2	2	5	7	4	4	3	0	4	4	1	4	36	魚卵、山芋
杉の入小学校	511	17	2	6	2	0	4	5	0	1	1	0	3	1	1	2	18	魚卵
玉川小学校	297	12	1	5	2	0	5	8	1	1	2	0	3	0	1	6	27	生魚卵、えび、ごま、ごま油、キウイフルーツ、バナナ、りんご、パイナップル、メロン
浦戸小学校	21	0	0	0	0	0	0	0	0	0	0	0	0	0	0	0	0	
計	2,314	74	13	19	9	2	21	31	8	12	15	3	22	6	4	17	139	

学 校	生徒(人)	食物アレルギー児童(人)	弁当	牛乳停止	パン停止	麺停止	除去食材(給食での対応)										合計	その他食材
							乳類	鶏卵	肉類	魚類	甲殻	大豆	種実	小麦	そば	果物		
第一中学校	344	8	0	4	2	1	3	4	2	2	2	0	4	1	1	2	21	ひじき
第二中学校	299	7	1	2	0	0	1	0	0	0	0	0	1	0	0	2	4	チーズ、イカ、豆乳、ピーナッツ、蟹、鮭、サケ、バナナ、チョコレートケーキ、フルーツケーキ
第三中学校	185	3	1	2	1	0	1	1	1	0	0	0	1	0	0	0	4	
玉川中学校	351	3	0	0	0	0	0	0	0	0	1	0	1	0	0	1	3	たけのこ、メンマ、山芋、里芋
浦戸中学校	22	1	0	1	0	0	0	0	0	0	0	0	0	0	0	0	0	
計	1,201	22	2	9	3	1	5	5	3	2	3	0	7	1	1	5	32	



### (3) 放射能への対応

東日本大震災に伴う食材の放射能汚染が課題となっている。学校給食に使用する食材の安全を確保する観点から、各学校の食材の事前検査と、1食分の事後検査を平成24年より実施している。検査の結果は全て不検出であり、その結果は、塩竈市のホームページ(<http://www.city.shiogama.miyagi.jp/>)に掲載している。

#### ☆ 食品における放射性物質の測定

項目	測定対象	基準値	測定方法	測定体制	開始時期	測定結果
学校給食 (事前)	給食食材	放射性セシウム 100Bq/kg (一般食品)	NaI シンチレシ ョンスペクトロメタ ーによる簡 易検査	各学校 週2品目	平成24年4月	基準値以下
学校給食 (事後)	給食1食全体			各学校 週1回	平成24年8月	

# IV 社 会 教 育

## 1. 令和2年度社会教育の方針と重点目標

《 豊かな心を培うまちづくり 》

### (1) 生涯学習の推進

市民一人ひとりが学習に取り組み、新たな自己を発見する喜びや生きがいを持って、互いが認め合いながら充実した人生を送るために、市民の学習活動を支える次の施策を行う。

#### ① 学習機会の充実

- ・ 多様化・高度化する市民の学習意欲に対応し、各世代・ライフステージに合わせた学習機会の充実を図ります。また、「新型コロナウイルスを想定した新しい生活様式」に基づき、オンライン等による学習機会の提供に努めるとともに、これからの学習機会の形態について検討してまいります。
- ・ 「生きる力」を育むことを主眼とする学校教育への支援を進め、学校教育と家庭教育、社会教育との連携を強めます。

#### ② 学習活動の支援

- ・ 「新型コロナウイルスを想定した新しい生活様式」に基づき、従来の学習活動を継続することが困難となっている個人や団体に対し、学習情報の提供や相談体制の充実を図ります。学習情報の提供では、市や施設で発行する広報誌のほか、地域のメディアやインターネットなども活用し、広く周知することに努めます。
- ・ 生涯学習活動を推進するため、家庭、学校、地域において情報を共有し、市民協働で取り組み、支援できる体制を整えます。

#### ③ 生涯学習環境の整備

- ・ 社会教育施設・文化施設の効率的・効果的な管理運営に取り組むとともに、学校、民間の学習施設、近隣市町村の学習施設などとの連携を強化し、学習環境の整備に努めます。
- ・ 各施設については、空き施設の情報提供の仕組みや開館日、開館時間、適切な管理運営の手法等の施設運営のあり方等を検討しながら、市民が利用しやすい施設づくりを進めます。また、「新型コロナウイルスを想定した新しい生活様式」に基づき、感染拡大防止の対策を講じながら、安心して利用できる施設づくりを進めます。

### (2) 歴史の継承と文化・芸術の振興

先人が築き上げてきた塩竈の歴史、文化・芸術を、市民が誇る共有財産として守り、これを貴重な学習資源として活かしながら、未来に継承、創造する。また、魅力ある塩竈の歴史を内外に積極的に発信し、文化財、歴史的建造物、食文化など、本市の歴史、文化・芸術を活かしたまちづくりや交流を推進するため、次の施策を行う。

#### ① 歴史や文化の継承と活用

- ・ 「塩竈」の歴史に親しみ、それを次代につなぐため、保存、研究、継承活動を推進します。

- ・ ホームページ上で本市所蔵の歴史、文化関係資料を公開するなど、魅力ある情報を内外に積極的に発信し、文化財、歴史的建造物、郷土芸能、食文化など、本市の歴史、文化を生かしたまちづくりを推進します。

② 文化・芸術活動の機会の充実と支援

- ・ 文化・芸術の振興を図るため、アウトリーチコンサート等の文化・芸術に親しむ機会をつくるとともに、個人、団体活動への支援に努めます。
- ・ 市内に点在する美術館などの文化・芸術施設の連携・協力のもと、都市イメージの向上につながる取組を支援します。
- ・ 市民の文化・芸術活動の情報を地域メディアやインターネット等の多様な媒体を通して、広く提供していきます。

**(3) 生涯スポーツの推進**

“いつでも・だれでも・気軽に・いつまでも” スポーツを楽しむ生涯スポーツ社会を実現するため、次の施策を行う。

① スポーツ機会の充実

- ・ 楽しく、健康的で、感動を伝える生涯スポーツの普及と振興を推進するため、各種スポーツ大会や教室などを開催します。
- ・ スポーツを通して、まちににぎわいが創出される事業に取り組みます。

② スポーツ環境の整備

- ・ 各世代が気軽にスポーツや運動を楽しめる環境づくりに取り組みます。
- ・ 地域との連携により子どもたちの遊びや運動の場を提供するため、学校の校庭や体育館の開放に努めます。

**生涯学習センター**

**(1) 事業方針**

生涯学習センターでは、子どもから大人まで、多くの市民の交流と学習の機会を提供する、地域に開かれた生涯学習の拠点として、「公民館」「ふれあいエスプ塩竈」「塩竈市杉村惇美術館」の3施設それぞれの特性と機能を生かした運営により、幅広い年齢層や市民ニーズに対応した各種事業を積極的に行う。

また、ボランティアの方々へ自主的な活動の場を提供し支援するとともに、社会教育、生涯学習を推進する団体等との連携体制の強化を図りながら、そのアイデアや知識を生かした事業を実施していく。

**(2) 事業の概要**

**【 公 民 館 】**

社会教育法に基づく社会教育施設として、実際生活に即する教育、学術及び文化に関する各種の事業を行い、市民の教養の向上、健康の増進、情操の純化を図り、生活文化の振興、社会福祉の増進に努める。また、働く人の活動の場を提供し、地域の核として活性化・個性化・魅力化を図る。

① 企画事業等

- ・ 公民館教室：8 教室（華道、煎茶道、料理、陶芸、絵画、日本画、民謡、書道）
- ・ 公民館短期講座：男性のための着物着付講座
- ・ 市民ボランティア講座（スマートフォン講座）
- ・ 千賀の浦大学：65 歳以上の高齢者を対象
- ・ 女性セミナー：市内在住の 30 歳以上の女性を対象
- ・ 塩竈市美術展・公民館まつり等
- ・ 勤労者カレッジ：市内在住・在勤の 18 歳以上の方（高校生を除く）が対象（クッキング、茶道、お菓子作り、フラワーアレンジメント、スマートフォン、天文学）
- ・ ダンスクラブ応援事業の実施
- ・ 各種団体の育成：塩釜市芸術文化協会

② 支援事業

- ・ 社会教育団体、市民ボランティアサークル、各種団体の活動を支援

③ 施設及び設備を市民のサークル活動等のために提供します。

- ・ 貸館事業：大会議室、会議室 1、会議室 2、会議室 3、和室 1、和室 2、視聴覚室、調理室、旧図書室
- ・ 一般開放事業：談話室

**【 ふれあいエスプ塩竈 】**

地方自治法に基づく「生涯学習施設」、児童福祉法に基づく「児童厚生施設」、図書館法に基づく「図書館」、の機能を併せ持つ施設として、子どもの健全な育成と福祉の増進を図るとともに、市民の多様かつ自発的な生涯学習を支援し、その啓発に努める。

① 子どもの健康と体力を増進し、情操豊かにするための健全な遊びと運動を提供します。

- ・ ワークショップ 「えっぐおじさんのたまごの学校」、「自分だけの畳をつくらう」、「さをり織りを体験しよう」等
- ・ ?（はてな）ワゴン（科学を身近に感じる事業）
- ・ ?（はてな）の森展示事業（テーマを設けさまざまな情報を発信）
- ・ おもしろ創！（創作事業）
- ・ あそびまショップ（親子向けコミュニケーションを目的とした遊び・読み聞かせ・造形遊びなど）

② 生涯学習資料の収集、整理、保存及び貸出をします。

③ 施設及び設備を市民の集会その他の公共利用のために提供します。

- ・ 貸館事業 ミーティングルーム、サウンドスタジオ、エスプホール、アートギャラリー、学習室 1、学習室 2、創作室
- ・ 一般開放事業 創作室、本の森、エスプホール、遊びの広場（バスケットコート）、ツリーハウス、空中庭園等を提供する。
- ・ アートギャラリー展示事業

- ④ 生涯学習センターの目的達成のため必要な事業を実施します。
- ・ 家庭教育支援事業 「KU-MA 宇宙の教室」、「キッズ kettle' s kichen 食育教室」
  - ・ 長井勝一漫画美術館事業 「子ども向け漫画講座」
  - ・ しおがま文化大使交流事業 「鶴田美奈子ピアノ CD コンサート」
  - ・ エスプダンスピース（大人から子どもまで対象のダンスコンテスト）
  - ・ ふれあい創 ing（手芸やアートのワークショップを通じて学びあい交流する）
  - ・ ボランティア事業 エスプコンサート Domenica（ドメニカ）等  
おはなし会（絵本の読み聞かせ等）、親子ふれあいピクニック

### 【 塩竈市杉村惇美術館 】

地方自治法及び博物館法に基づく市立美術館として、市指定文化財である公民館本町分室を改修・整備し平成 26 年 11 月に開館した。本市ゆかりの芸術家・杉村画伯の作品を常設展示するほか、特別企画展やワークショップなどの企画事業を行い、新たな文化芸術拠点施設としてさらなる情報発信に努め、集客を図る。

- ① 展覧会の開催
- ・ 若手アーティスト支援プログラム Voyage
  - ・ 特別企画展示 ほか
- ② 教育普及活動
- ・ 美術鑑賞プログラム
  - ・ ギャラリートーク
  - ・ ワークショップ、定期講座、こども探偵事務所
- ③ にぎわい創出事業
- ・ 「暮しの市」

## 市民交流センター

### 【 市民交流センター 】

#### (1) 事業方針

市民が、文化・芸術に触れる機会にあふれ、生き生きと過ごせるよう、遊ホールは自主事業の開催並びに一般の利用に資するため施設を提供します。

市民の生涯学習活動の拠点として文化振興、情報発信を行い、広く交流の場として、市民サービスの向上に一層努めます。

#### (2) 事業の概要

##### ① 遊ホール等施設の維持管理及び提供

市民の福祉増進に貢献できる公共施設として、施設・設備の計画的な維持管理を行い、安全かつ良好な状態で利用者に提供します。

##### ② 遊ホール協会の自主事業

幅広い世代の市民が気軽に多様かつ良質な芸術文化に触れる機会を提供し、地域の芸術文化振興を目指す。また、本市ゆかりのアーティスト等の協力・連携により、市民が自ら参加し創り上げる事業等の活動を支援します。

## 【 市民図書館・視聴覚センター 】

### (1) 事業方針

市民図書館は、図書館法に基づき設置された公立図書館であり、一般市民の教養、調査研究、レクリエーションなどに資することを目的とする施設です。特に近年、地域を支える情報拠点として、その地域課題の実情に応じた問題解決型の「地域や住民にとって役に立つ施設」としての役割を期待されています。

また、視聴覚資料を含め、図書館資料による各種事業を通じて、学校教育の援助、家庭教育の向上を含めた市民の生涯学習を支援し、すべての市民が心豊かに充実した生活を送れることを目指します。

そのために、資料の収集、整理、保存、提供の充実を図り、将来の市民を含め、すべての市民に必要な情報を必要な時に提供するための「地域社会の記憶装置」として、継続してその社会的使命を果たしていきます。

### (2) 事業の概要

#### ① 図書館資料の収集と提供の充実

本館の資料収集方針に基づき、一般書・児童書・ヤングアダルト資料（中高生向け資料）・高齢者向け資料・地域資料・行政資料・視聴覚資料・新聞・雑誌などを収集、提供します。

#### ② 利用者サービスの充実

電子図書館システムを活用し、インターネットを介して自宅に居ながら図書館資料の検索、貸出し、レファレンスサービス、リクエストサービスなどの利用者サービスの充実を図ります。一方で、図書館だよりや市広報誌、ホームページ、フェイスブックなどあらゆる世代に対応した媒体で情報を発信し、市職員向けにも積極的な情報提供に努めます。

#### ③ 地域資料や貴重書庫資料の収集と保存の充実

塩竈や宮城に関連した地域資料や行政資料並びに貴重書庫資料の積極かつ計画的な収集と適切な整理や保存、提供と公開に努めます。

#### ④ 図書館関連事業の実施

感染症対策を徹底しながら、講演会、講座、創作事業、おはなし会、映画会、ボランティア事業、展示会などの事業を実施。図書館の利用促進や読書活動を推進するためヤングアダルト向けのティーンズブックリーダーなども実施します。

#### ⑤ 図書館サービス網の形成と充実

エスプとの連携や移動図書館プクちゃん号の運行（学校や集会所等12カ所への運行）と大型スーパーでの社会実験継続、浦戸図書館サービスや学校と連携した団体貸出やブックリストの提供など、図書館を取り巻くサービス網の充実を図ります。

#### ⑥ 障がい者サービス・高齢者サービスの充実

「障害者差別解消法」に基づき、施設におけるハード面の改善、並びにソフト面の郵送貸出サービスの充実や拡大読書器の設置、大活字本や朗読テープの収集と提供の充実を図ります。

⑦ ボランティア団体との連携と活動の支援

ボランティア団体との連携を深め朗読講座など育成を図り、読書活動につながるボランティア活動の場の提供と支援を図ります。

⑧ 他の図書館との連携とサービスの充実

他の公立図書館との相互貸借によるリクエストサービスの充実と仙台都市圏広域行政推進協議会加盟図書館による相互利用の充実を図ります。

⑨ 視聴覚センター事業の充実

デジタル機器や視聴覚メディアを活用した映画会・講座等の学習機会の提供と充実を図ります。

- ・子ども映画会（春・夏休み）
- ・各種講座（パソコン・スマートフォン等）



## 2. 生涯学習事業

【令和元年度】

### (1) 家庭教育

No.	担当課	事業名	期日又は期間	回数	実施場所	対象者	人数	内容
1	生涯学習センター	キッズボランティアおはなし会	4月～2月 (毎週水・金)	67	エスプ	未就学児と保護者	635	親子で読み聞かせや手遊びなどを楽しむ
2	生涯学習センター	春の親子ふれあい遠足	4月17日	1	塩竈神社 みなと緑地公園	未就学児と保護者	10	春の自然に親しみ、戸外で子ども同士が遊ぶ機会を提供する。また、同年代の子を持つ保護者の交流を図り、子育て意欲の増進を図る
3	市民交流センター	こども読書週間事業「読書記録帳」作成配布開始	4月20日～ 3月31日	-	市民図書館	小学生	-	読書の経験から得た知識や喜びを、目に見える形で推奨し読書意欲を高める
4	市民交流センター	こどもの読書週間事業「どことしよかん」	4月20日～ 5月26日	1	市民図書館	幼児・小学生 親子	67	子どもの読書企画事業、クイズに挑戦し楽しみながら図書館利用を学ぶ
5	生涯学習課	幼児スポーツ教室	5月～7月 10月～2月	23	塩釜ガス 体育館	4～5歳	968	レクリエーション・マット運動・トランポリン等
6	生涯学習課	わくわく遊び隊	5月～2月	116	市内小学校 校庭・体育館	小学1～3年生	延 4955	運動要素を取り入れたレクリエーション活動及び地域文化や地場産業等の体験型学習活動を行い、放課後の子どもたちの安全・安心な居場所をつくる
7	生涯学習センター	あそびまショッパ	5月～2月	5	エスプ	未就学児と保護者	78	親子のコミュニケーションを目的とした読み聞かせと造形あそび
8	市民交流センター	やってみよう かるたとり!	5月5日	1	市民図書館	幼児・小学生	9	子どもにかるたを体験してもらう
9	市民交流センター	絵本であそぼう!	6月19日 10月9日	2	市民図書館	未就学児と保護者	9	絵本を通して、親子でのコミュニケーションを図る造形遊び
10	生涯学習センター	キッズボランティア七夕まつり	7月5日	1	エスプ	未就学児と保護者	18	歌や手遊び、七夕のお話を聞いた後、親子で実際に七夕飾りを作り、飾り付けを楽しむ
11	生涯学習課 子育て支援課 生活福祉課	中・高校生の夏休み保育体験学習	7月～8月	1	市内保育施設	市内在住・在学の中・高校生	27	市内在住・在学の中・高校生が市内保育施設で5日間の保育体験を行う。また、事前・事後に保育や家庭教育に関する講話を聞く
12	市民交流センター	七夕かざりをかざろう!	7月2日～ 7月7日	-	市民図書館	幼児・小学生 親子	-	七夕の行事に関心を持ち、作る楽しさを味わう
13	市民交流センター	びよびよおはなし会七夕工作付き	7月2日	1	市民図書館	乳幼児 親子	22	七夕の行事に関心を持ち、作る楽しさを味わう
14	市民交流センター	としよかんクイズ	7月19日～ 8月25日	-	市民図書館	幼児 小学生	184	〈夏休み企画事業〉図書館資料を使いながら調べる楽しさを体験するクイズ

No.	担当課	事業名	期日又は期間	回数	実施場所	対象者	人数	内容
15	市民交流センター	「おもしろレストラン」支配人によるこの夏のイチオン本!	7月19日～8月25日	-	市民図書館	幼児・小学生親子	-	小学生向けに、評価の高かった本を紹介し、夏休みの読書情報として提供する
16	市民交流センター	図書館ボランティアスペシャルおはなし会	7月20日～7月30日	-	市民図書館	幼児・小学生親子	159	ボランティア団体による特別なおはなし会を開催
17	市民交流センター	オープン創作室	8月1日～8月4日	-	市民図書館	幼児・小学生親子	75	図書資料を参考に夏休みの自由工作をする
18	市民交流センター	杉山亮さんものがたりライブ	8月21日	1	老番館和室	幼児・小学生親子	90	人気児童書作家によるものがたりライブ
19	生涯学習センター	秋の親子ふれあいピクニック	10月2日	1	利府町内梨園エスプ	未就学児と保護者	27	秋の自然の中で梨狩りを楽しみ、バスの中や昼食時間を通して参加者相互の交流を持つ
20	市民交流センター	オープンアトリエ	11月3日	-	市民図書館	幼児・小学生親子	1	芸術の秋にあわせて、作品を生み出す楽しさを体験する
21	生涯学習課 健康推進課 子育て支援課	家庭教育支援総合推進事業親のみちしるべ「赤ちゃんが生まれて～子育てが“ひとりっきり”にならないように～」	11月16日	1	わだつみ保育園	子育て中の保護者・保育園職員	6	子育て仲間をつくるきっかけにしてもらう
22	市民交流センター	絵本デビューフォローアップ講座「親子で向き合うわらべうた」	11月20日	1	市民図書館	乳幼児親子	19	わらべうたの実演指導
23	市民交流センター	ぴよぴよクリスマスおはなし会	12月5日	1	市民図書館	幼児親子	19	クリスマスのパネルに飾り付けをする等、作る楽しさを味わう
24	市民交流センター	本のたんてい	12月14日～1月26日	-	市民図書館	幼児・小学生	66	<冬休み企画>読書への興味関心を深めるための絵本と読み物からのクイズ
25	生涯学習センター	サンサンサンのクリスマスシアター	12月24日	1	エスプ	幼児	25	人形劇グループと一緒に手遊び、パネルシアターやふれあい遊びを楽しむ
26	市民交流センター	人形劇団 ごきげん座 冬のおはなしフェスティバル	12月24日	1	市民図書館	幼児・小学生親子	43	ボランティア団体による人形劇の公演
27	生涯学習センター	クリスマスおはなし会	12月25日	1	エスプ	未就学児と保護者	6	親子のコミュニケーションを目的とした読み聞かせと造形あそび
28	市民交流センター	お正月だよ!かるたとりで遊ぼう!	1月5日	1	市民図書館	幼児・親子	7	郷土に関するかるたを使って正月遊びを楽しむ
29	市民交流センター	おはなしびっくり箱『はつはるあそび』	1月19日	1	市民図書館	幼児・小学生・親子	29	ボランティア団体による新春向け朗読会
30	市民交流センター	ひなまつりを楽しもう!	2月18日	1	市民図書館	幼児親子	16	模造紙で作った手作り着物を使った変身あそび

No.	担当課	事業名	期日又は期間	回数	実施場所	対象者	人数	内容
31	市民交流センター	おはなし火ようび	毎週火曜日	33	市民図書館	幼児・親子	161	絵本の読み聞かせ、紙芝居、手遊びなどでお話の楽しさを伝えるための親子向けのおはなし会
32	市民交流センター	おはなしびっくり箱「ちっちゃな絵本の部屋」	毎月1回(第3金曜日)	11	市民図書館	幼児・親子	54	ボランティアによる毎月テーマに沿って選んだ絵本の読み聞かせと小道具を使った親子向けのおはなし会
33	市民交流センター	手のひらの会のおはなし会	毎月1回(第4土曜日)	10	市民図書館	幼児・小学生親子	66	ボランティアによる紙芝居を楽しむおはなし会
34	市民交流センター	びよびよおはなし会	毎月1回	11	市民図書館	乳児・親子	135	子育て支援センターとの連携による0歳児向けの絵本の読み聞かせとわらべ遊びのおはなし会
35	市民交流センター	えほんデビュー事業	毎月1回	12	保健センター	7か月健康相談親子	257	7か月の赤ちゃんにはじめての絵本を贈る
36	市民交流センター	手品おじさんとあそぼう!	毎月1回	11	市民図書館	幼児・小学生親子	89	ボランティアによる簡単な手品
37	市民交流センター	紙でふしぎを作ろう	毎月1回	11	市民図書館	幼児・小学生親子	67	ボランティアによる図書館資料を活用した紙工作
38	市民交流センター	お話やびいかあぶう	-	-	市民図書館	幼児・小学生親子	-	ボランティアによる素話(すばなし)の会
39	市民交流センター	おはなしばんどらのおはなし会	年6回	5	市民図書館	幼児・小学生親子	40	ボランティアによるパネルシアター、絵本、紙芝居、素話等を楽しむおはなし会

## (2) 女性教育

No.	担当課	事業名	期日又は期間	回数	実施場所	対象者	人数	内容
1	生涯学習センター	女性セミナー	5月～2月	10	公民館本館	市内在住女性	延 617	まちの歴史、心身の健康、女性と法律等の学習を通して教養を高め、女性の自己実現及び地域の振興に寄与する

## (3) 少年教育

No.	担当課	事業名	期日又は期間	回数	実施場所	対象者	人数	内容
1	市民交流センター	子ども映画会	4月～3月(毎月第2・3土曜日)	21	視聴覚室	幼児・小学生親子	252	図書館AV資料を活用した子どものための映画会
2	生涯学習センター	子ども向けパソコン開放事業	4月～2月	-	エスパ	幼児～小学生	272	クイズやお絵かきソフトが入ったパソコンの無料貸出し
3	生涯学習センター	ワークショップ_おもしろ創	4月～2月	10	エスパ	小学生～大人	570	身近な素材から作る楽しみ、作って遊ぶ楽しさを伝える
4	生涯学習センター	本のちょっと	4月～2月	11	エスパ	小学生～	51	ことば遊びや絵本をギターの色々とともに楽しむ

No.	担当課	事業名	期日又は期間	回数	実施場所	対象者	人数	内容
5	生涯学習センター	本に親しむワークショップ	4月～2月	11	エスパ	幼児～	123	新しい本の出会いと読書の楽しさを伝える
6	生涯学習センター	ワークショップ_子ども向け	4月～2月	59	エスパ	幼児～小学生	535	様々な体験を通し、子どもたちの発見や創造性を養う
7	生涯学習センター	? (はてな) ワゴン	4月～8月	2	エスパ	幼児～	-	科学現象の不思議を遊びを通して楽しむ
8	生涯学習課	小学生スポーツ教室	5月～3月	51	塩釜ガス体育館他	小学1～4年生	1,701	学校の授業で行わない軽スポーツなどを行い近隣小学校の児童との友達作りやコミュニケーションを図る
9	生涯学習課	二市三町ジュニア・リーダー合同研修会	5月19日	1	七ヶ浜町生涯学習センター内屋内運動場	ジュニア・リーダー	8 (塩竈)	子ども会活動、地域ボランティア活動を行っているジュニア・リーダーの資質・技能の向上、及び研修会を通じて二市三町ジュニア・リーダーの親睦を深める
10	生涯学習センター	おはなしばんどらのおはなし会	6月～2月	4	エスパ	親子	47	絵本、パネルシアター、エプロンシアター、すばなし、大型紙芝居、手遊びなどを楽しむ
11	生涯学習課	しおがま“何でも”体感団	6月～11月	4	塩竈市内	市内小学校4～6年生	87	地域の学習資源を利用した体験活動や交流をとおして、自分たちが住むまちの生活・文化・風土をより深く理解する
12	市民交流センター	「夏休みおすすめブックリスト」作成・配布	7月	-	市民図書館	小学生～高校生	-	夏休み中の読書案内としてリストを作成し市内小中学校、高等学校に配布する
13	市民交流センター	中学生職場体験	7月 4, 5, 10, 11日 10月 10, 11, 25日 11月 6, 7, 15, 16日	7	市民図書館	中学生	24	中学生(2学年)の市民図書館職場体験
14	生涯学習課	二市三町合同歴史体験「縄文土器づくり」	7月6日 8月3日	2	公民館	小学生親子	親子17組 38人	ものづくりを通して、古代人の生活の知恵を学ぶことを目的とする
15	生涯学習センター	職場体験学習	7月5日	1	エスパ	中学生	3	塩竈市立第一中学校2学年による仕事体験
16	生涯学習課	ジュニア・リーダー初級研修会	7月6日 7月7日	2	公民館 浦戸ブルーセンター	ジュニア・リーダー	10	地域における子ども会等の支援やボランティア活動に積極的に寄与する
17	生涯学習課	塩竈市総合体育大会 剣道の部	7月14日	1	尚武殿一森山道場	小・中学生	159	第58回御神旗争奪少年剣道錬成大会
18	生涯学習センター	仙台市天文台移動天文車ベガ号による天体観望会	7月26日	1	エスパ	親子	50	天体観測を親子で楽しみ、星座や天体に興味関心を持ってもらう

No.	担当課	事業名	期日又は期間	回数	実施場所	対象者	人数	内容
19	生涯学習課	インリーダ－養成研修会	7月29日	1	公民館	市内小学校 5・6年生 ジュニア・ リーダー	児童10 JL2	小学校5・6年生の児童を対象に、友情を深めながら、子ども会活動のリーダーとしての意識を啓発することを目的として実施する
20	市民交流センター	夏休み子ども映画会「ペンギンズマダガスカルFROMザ・ムービー」	7月30日	2	遊ホール	幼児・小学生・親子	647	映画上映会
21	生涯学習センター	地域学校協働活動推進事業 おやこdeキッチン～おいしい食のワークショップ～	8月3日 10月26日 12月7日	3	エスパ	小学生親子	83	食に関わる体験や学びの場を通して親子のコミュニケーションを深める
22	市民交流センター	YA(ヤングアダルト)夢★応援 未来塾～海上保安官の仕事編～	8月6日	1	市民図書館	中学生・高校生	6	中高生向けに現職の海上保安官から仕事について語ってもらう
23	市民交流センター	ティーンズティータイム	8月9日	1	市民図書館	中学生	9	お茶を飲みながら本に関するワークショップを楽しむ。ブックカバーの制作やブックトークを実施
24	生涯学習センター	KU-MA「宇宙の学校」	8月10日 12月21日 1月19日	3	エスパ	小学生親子	97	全3回行われる「宇宙の学校」の親子参加と、親子一緒に家庭で取り組んで行ってもらう家庭学習により構成
25	生涯学習課	塩竈市総合体育大会サッカーの部	8月24日・ 25日	2	玉川中学校校庭	中学生	110	第48回塩釜サッカー選手権大会
26	市民交流センター	夏休みに映画をみよう！ 冬休みだ！映画をみよう！ 春休みだ！映画をみよう！	8月24日 12月25日 3月24日	3	視聴覚室	幼児・小学生 親子	49 (3/24は 中止)	<夏・冬・春休み企画事業>幼児と小学生向けのビデオ上映会
27	市民交流センター	読書週間事業ブックリスト・作成配布(YA)	10月	-	市民図書館	中高生	-	読書週間向けにリストを作成し市内中学・高校に配布。また館内にコーナーを設け、イチオシ本のポップを作成して紹介する
28	市民交流センター	T'sブックリーダー「マイスクールベスト本」展示	10月1日～ 1月26日	1	市民図書館	中学生	-	市民図書館の書架の一部に「ティーンズブックリーダーコーナー」を設け、学校ごとに一定期間ごと配架
29	市民交流センター	小学生施設見学	10月2日 11月7日 11月13日 12月6日	4	市民図書館	小学生	253	小学生(2学年)の市民図書館施設見学
30	生涯学習課	二市三町ジュニア・リーダー合同キャンプ兼スポーツ大会	10月6日	1	松島自然の家	ジュニア・リーダー	JL4 (塩竈)	子ども会活動等の地域に求められるジュニア・リーダーとしての資質の向上、及び合同キャンプ、スポーツ大会を通じた二市三町の交流と連携強化を図る
31	生涯学習センター	JAXAコズミックカレッジ in塩竈	10月20日	1	エスパ	小学生	48	飛行機が飛ぶ仕組みについて講義を受けた後、円筒飛行機の工作を行い、実際に飛ばしてみる
32	生涯学習センター	職場体験学習	10月23日～ 10月25日	1	エスパ	中学生	6	東北学院中学校による仕事体験

No.	担当課	事業名	期日又は期間	回数	実施場所	対象者	人数	内容
33	生涯学習センター	職場体験学習	10月24日・25日	1	杉村美術館	中学生	2	多賀城市立高崎中学校による職場体験
34	生涯学習センター	職場体験学習	11月14日～11月15日	1	エスパ	中学生	4	七ヶ浜町立向洋中学校による仕事体験
35	市民交流センター	「ブクちゃんに教えて ぼくの夢、わたしの夢」児童書フロア展示	11月15日～12月27日	1	市民図書館	小学生～高校生	-	教育フェスティバルの市民図書館ブース、ならびに移動図書館ブクちゃん号見学に訪れた児童・生徒に各自の夢を自由記載してもらい、市民図書館児童書コーナーに掲示
36	生涯学習課	クイーンズ駅伝in宮城・ふれあい陸上教室	11月25日	1	三小・玉小	小学生	115	全日本実業団対抗女子駅伝競走大会出場チームによる陸上教室
37	市民交流センター	読書の秋だ！POPをつくろう！	11月25日	1	市民図書館	中学生	3	読書週間の時期に合わせてブックリーダーを中心に中高生が集まり、図書館の創作室にて自分のお気に入りの本のポップを自由に作成する
38	市民交流センター	ティーンズブックカフェ	3月25日	1	市民図書館	中学生	中止	ブックリーダー参加者同士でブックトークを行ってもらうため、ブックカフェを開いた
39	市民交流センター	春休み子ども映画会「ペット2」	3月25日	2	遊ホール	幼児・小学生・親子	中止	映画上映会
40	市民交流センター	「ブクちゃんのみんなにおしえて」	常時	-	市民図書館	幼児小学生	-	子どもたちから自分の大好きな1冊の本や教えたい情報を募集し、コーナーで紹介する
41	市民交流センター	「MYイチオシコーナー」&「ポップ紹介」	常時	-	市民図書館	中・高校生	-	中高生からの情報発信やポップを募集、紹介コーナーを設置する

#### (4) 青年教育

No.	担当課	事業名	期日又は期間	回数	実施場所	対象者	人数	内容
1	生涯学習課	令和2年塩竈市成人式	1月12日	1	塩釜ガス体育館	新成人	375	国民の祝日に関する法律の定める「成人の日」に際し、新成人に「おとな」としての自覚を促すとともに、その門出にあたり青年の前途を祝い励ます。また新成人の再会と交流の場を提供する
2	生涯学習センター	勤労者カレッジ	4月～2月	99	公民館本館	市内在住・在勤の18歳以上の男女（高校生は除く）	延 912	勤労者の積極的な自己啓発と中高年齢層に学習する機会を提供し、会員相互の交流を図る

#### (5) 成人教育

No.	担当課	事業名	期日又は期間	回数	実施場所	対象者	人数	内容
1	生涯学習センター	パッチワークをはじめませんか	4月～2月	10	エスパ	市民	67	手軽に出来るパッチワークで作品をつくりながら、参加者相互の交流を図り、講師のボランティアグループに自主活動の場を提供

No.	担当課	事業名	期日又は期間	回数	実施場所	対象者	人数	内容
2	生涯学習センター	公民館教室	4月～2月	210	公民館本館	市民	延 1,862	一般教養を学習する初心者向け講座 (華道・煎茶道、料理、着物着付・礼法、陶芸、絵画、日本画、書道、民謡の9講座)
3	生涯学習センター	ワークショップ_大人向け	4月～12月	6	エスパ	成人以上の市民	57	さまざまな材料を使ったワークショップの提供と参加者相互の交流を図る
4	生涯学習センター	ワークショップ_ふれあい創ing	6月～12月	5	エスパ	成人以上の市民	45	集まった人がお互いのアイデアや技を持ち寄り、学びあい交流をする
5	市民交流センター	図書館さんぽ	6月2,24日 7月25日 9月29日 11月24日 1月6日 3月20日	7	視聴覚室	市民	252	図書館の所蔵する視聴覚資料を鑑賞し、併せて図書資料を紹介する
6	市民交流センター	本のリサイクル市	7・10・12・3月の第2土・日曜日	8	市民図書館	市民	-	保存年限の過ぎた雑誌等を一般に提供する
7	市民交流センター	貴重書庫収蔵資料の一部展示「曼荼羅」	8月1日～8月30日	-	市民図書館	市民	125	市民図書館3階ショーケースにて、貴重書庫資料の一部を展示
8	市民交流センター	ボトルアクアリウムを作ろう	8月25日	1	市民図書館	市民	20	小さなボトルに水草や小魚を入れて癒しの空間ボトルアクアリウムをつくる
9	市民交流センター	ご朱印帳をつくってみよう	9月11日	1	市民図書館	市民	5	紙を折り、表紙に布を貼ってオリジナルのご朱印帳をつくる
10	市民交流センター	貴重書庫収蔵資料の一部展示「孔孟の教え」	10月1日～10月30日	-	市民図書館	市民	125	市民図書館3階ショーケースにて、貴重書庫資料の一部を展示
11	生涯学習センター	公民館短期講座	11月・12月	4	公民館本館	市民	延 15	男性も自分で袴の着付けまでできるように着物を着るお正月に向けて身に付けてもらうことを目的に開催
12	生涯学習課	みんなで体力測定	11月5日	1	塩釜ガス体育館	一般、高齢者	29	一般、高齢者向け体力測定
13	市民交流センター	歴史文学探訪	11月12日	1	仙台市	市民	14	講師の解説を交えながら、歴史と文学の足跡をだどる
14	市民交流センター	貴重書庫収蔵資料の一部展示「塩竈の文化財」	1月5日～1月27日	-	市民図書館	市民	95	市民図書館3階ショーケースにて、貴重書庫資料の一部を展示
15	市民交流センター	地域を知る講座「塩竈の文化財」	1月16日	1	市民図書館	市民	18	塩竈市の文化財について、映像を交えて解説する
16	生涯学習課	塩竈学問所講座	2月16日	1	杉村惇美術館他	市民	174	東北歴史博物館友の会ならびにNPOみなとしほがまとの共催で、講演会とまちあるき、小学生を対象とした勾玉づくり教室を開催
17	生涯学習課	3B体操教室	年間	31	塩釜ガス体育館	一般成人	2,066	ベル・ベルダーを利用した運動

No.	担当課	事業名	期日又は期間	回数	実施場所	対象者	人数	内容
18	生涯学習課	からだ改善エクササイズ	年間	29	塩釜ガス体育館	一般成人	131	運動な苦手な方も身体の正しい使い方をやさしく学ぶ

### (6) 高齢者教育

No.	担当課	事業名	期日又は期間	回数	実施場所	対象者	人数	内容
1	生涯学習センター	千賀の浦大学	4月～2月	11	エस्प	65歳以上の方	延 1,159	高齢者を対象とした生涯学習で、健康、生きがい、社会情勢などを幅広く学習する
2	市民交流センター	エクセル入門講座	9月25日～9月27日	1	視聴覚室	高齢者	12	エクセルの基礎操作を学ぶ講座
3	市民交流センター	もっとエクセル入門講座	10月23日～10月25日	1	視聴覚室	高齢者	11	表計算応用と関数の初歩を学ぶ講座
4	市民交流センター	はがき（年賀状）作成講座	11月26日～11月28日	1	視聴覚室	高齢者	6	パソコンで画像編集などを学び、画像入りの年賀状を作成する講座
5	市民交流センター	もっとワード講座	12月17日～12月19日	1	視聴覚室	高齢者	10	ワードの基本操作を学ぶ講座
6	市民交流センター	ブログ作成講座	1月21日～1月23日	1	視聴覚室	高齢者	12	ブログ作成サービス「ジュゲム」を使用し、ブログ作成を学ぶ講座
7	市民交流センター	スマートフォン入門講座	2月26日～2月27日	1	視聴覚室	高齢者	13	スマホの基本操作からアプリの使い方までを学ぶ講座
8	生涯学習課	シニアスポーツ教室	年間	9	塩釜ガス体育館他	55歳以上	492	年間を通じてニュースポーツ等を行い、健康維持や仲間とのコミュニケーションを図る

### (7) 芸術文化

No.	担当課	事業名	期日又は期間	回数	実施場所	対象者	人数	内容
1	生涯学習センター	アートギャラリー 展示開放事業	4月～2月	20	エस्प	市民	-	広く市民に写真・絵画・その他の作品を展示できる場を提供し、また、来館者が作品にふれる機会を提供する
2	生涯学習センター	【定期講座】 墨画講座2019	4月～2月	16	杉村美術館	一般	99	講師に墨画家・一関恵美氏を招き、初心者でも楽しみながら墨画を学ぶことができる
3	生涯学習センター	はじめての墨画 受講生展	4月6日～21日	1	杉村美術館	一般	644	30年度開講していた定期講座「はじめての墨画」の受講生による作品を発表する展示会
4	生涯学習センター	エस्पコンサート Domenica（ドメニカ）	4月7日 5月19日 6月8日 6月22日 7月14日 9月8日 10月5日 12月15日	8	エस्प	一般	431	広く音楽活動を行っている方に発表の場を提供し、来館者にも様々なジャンルの音楽に気軽に親しんでもらう



No.	担当課	事業名	期日又は期間	回数	実施場所	対象者	人数	内容
5	生涯学習センター	フライデーナイトミュージアム～花灯り～	4月19日	1	杉村美術館	一般	延 100	フライデーナイト企画和菓子づくりと美術鑑賞を楽しんでいただく
6	生涯学習センター	まちと記憶と映画館～若き日の思い出編～	4月30日～6月16日	1	杉村美術館	一般	1335	まちの記憶をあつめながら、昭和30年代の映画館のような文化的であたたかみのある交流の場を設けるプログラム
7	市民交流センター	THE塩竈SOUNDPORT CONCERT おやじバンドライブ13	5月3日	1	遊ホール	市民	280	中高年を中心とした市民バンドのコンサート
8	生涯学習センター	こどものための美術館ツアー「こども探偵事務所」	5月11日 8月3日 10月19日 1月18日 2月1日	5	杉村美術館	子ども	135	こどもたちの視点で美術館を巡り、作品や対象物を観察、知性や感性に響かせる機会をつくる、こどものための美術館ツアー
9	生涯学習センター	まちと記憶と映画館関連企画	5月18日 5月26日 6月8日	3	杉村美術館	一般	118	昭和40年～50年代に塩竈で盛んだったダンスパーティー。ダンスホールを大講堂とし、踊っていた市民の記憶から生まれた企画
10	生涯学習センター	暮らしの市	7月6日・7日 11月16日・17日	2	杉村美術館	一般	約 4,800	日々の暮らしを彩る品々が一堂に会した、マーケットの開催
11	生涯学習センター	若手アーティスト支援プログラムVoyage 阿部明子・是恒さくら展	7月6日～8月25日	1	杉村美術館	一般	978	これからの活躍が期待される若手アーティストの可能性を発掘し、飛躍の機会につなげる目的の展覧会（写真家 阿部明子氏、美術家 是恒さくら氏）
12	生涯学習センター	若手アーティスト支援プログラムVoyage 阿部明子・是恒さくら展 ギャラリートーク	7月13日	1	杉村美術館	一般	22	これからの活躍が期待される若手アーティストの可能性に光を当て、新たなステップを提供することを目的に、展覧会を中心としてトークやワークショップ等多様な表現の機会を設け、多くの人々にとって新たな才能や感性と出会える場となるよう取り組む事業
13	生涯学習センター	漫画を描いてみよう講座6	7月13日 7月20日 7月27日 8月3日 8月10日	6	エスパ	小学生～中学生	71	小学4年生から中学生を対象に、市内在住の漫画家を講師に迎え、漫画の基礎的な書き方を学び、描写力や技術向上を図り、漫画を描く事への興味、関心を高める（全5回講座）
14	市民交流センター	映画「万引き家族」	7月20日	2	遊ホール	市民	349	家族を超えた絆を描いたカンヌ国際映画祭最高賞受賞作品
15	生涯学習センター	ブルーホールフェスティバル	7月28日	1	エスパ	市民	1,269	コンサートは昼と夜の2部構成で行われ、塩竈ゆかりのアーティストたちが集まった観客を盛り上げた
16	生涯学習センター	第5回シンオーモ絵本まつり	8月4日	1	エスパ	市民	331	「絵本とおともだち」をテーマに、人形劇や絵本の読み聞かせ、他にも様々なワークショップが行われ、子どもから大人まで楽しめるイベント

No.	担当課	事業名	期日又は期間	回数	実施場所	対象者	人数	内容
17	生涯学習センター	Voyage関連企画	8月4日・17日・24日	3	杉村美術館	一般	54	出展作家の写真家 阿部明子氏と日本数学史学会会長 佐藤健一氏によるワークショップ。出展作家の美術家 是恒さくら氏と陶芸家 根本裕子氏によるユニット「KAIZOKU」を講師に迎えた陶芸ワークショップ。映画監督 遠山昇司氏をお招きし、出展作家の美術家 是恒さくら氏とのクロストーク
18	生涯学習センター	シネマ談話室「ゾンビ映画」	8月9日	1	杉村美術館	一般	9	談話室の美味しいコーヒーとお菓子を味わいながら映画についての談話会
19	生涯学習センター	第21回チャリティーコンサート2019～夏の終わり 思い出にのせて～	8月23日	1	エスプ	市民	157	幅広い音楽活動をしている市民ボランティアの方々や小中学校による、歌やピアノ、エレクトーン、フルート、サクソなど、様々な音楽に親しんでいただくコンサート
20	生涯学習センター	【出張ワークショップ】GAMA ROCK FES 2019 みんなで描こうダンボール風景画	9月21日	1	塩竈市みなと公園	一般	延 200	画家 ハタユキコ氏と共同制作者が制作した「顔出し！ダンボール大漁旗」を設置
21	市民交流センター	第8回しおがま名曲コンサート	9月22日	1	遊ホール	市民	194	市民のリクエストによるオーケストラコンサート
22	生涯学習センター	第35回塩釜市芸術文化祭	10月5日・6日	2	遊ホール	一般	922	塩釜市芸術文化協会による舞台、コーラス、文芸作品など多彩な芸術を発表する文化祭の開催
23	市民交流センター	ようこそ！古典芸能の世界へ～若手歌舞伎役者による舞踊とトークの会～	10月8日	1	遊ホール	市民	258	人間国宝であった舞踊の名手五代目・中村富十郎を父に持つ若手歌舞伎役者の中村鷹之助氏が、「素踊り」で舞う古典芸能の世界
24	市民交流センター	古典芸能アウトリーチ事業	10月9日	1	市内小学校	小学生	264	若手歌舞伎役者の中村鷹之助氏が、小学校を訪問し日本の古典芸能の素晴らしさを歌舞伎舞踊によって小学生に伝えた
25	生涯学習センター	美術鑑賞プログラム	10月17日 10月24日 11月14日 11月21日 11月28日 12月3日	6	杉村美術館	一般	309	市内小学5年生を対象に、杉村惇画伯の絵画をはじめとする芸術作品の鑑賞を通し、児童の豊かな感性を育むことを目的に、当館にて美術館鑑賞をする機会を提供
26	生涯学習センター	チルドレンズ・アート・ミュージアムしおがま	10月19日	1	杉村美術館	市民	600	震災後における地域社会のあり方や社会的包括の考えをアートの視点で取り組むことを目指し、地域に根づく芸術文化活動について地域住民と学び、その実践の場として実施
27	生涯学習センター	ART or TREAT～仮装で菓子めぐり～	10月26日	1	杉村美術館元町通り商店街	一般	105	ゴッホ《ひまわり》やムンク《叫び》等アートの名作に仮装し、地元商店をめぐり菓子をゲットしながら街歩きを楽しむイベント

No.	担当課	事業名	期日又は期間	回数	実施場所	対象者	人数	内容
28	生涯学習センター	杉村惇賞受賞者 諏訪堯美展	11月9日～ 17日	9	杉村美術館	一般	277	第71回塩竈市美術展で杉村惇賞を受賞された諏訪堯美さんの油彩画を展示
29	生涯学習センター	第72回塩竈市美術展	11月12日～ 17日	-	エスパ	一般	1,000	美術展に出展された作品（日本画・洋画・書道）132点の展示
30	生涯学習センター	令和元年度特別企画 杉村惇作品展 存在 と空間の伝説～画室 の韻律～	11月23日～ 1月19日	-	杉村美術館	一般	573	仙台市所蔵作品を中心に、カメイ美術館所蔵作品の構造を知る手がかりになるスケッチなどを展示
31	生涯学習センター	開館5周年記念講演会	11月24日	1	杉村美術館	一般	70	開館5周年を祝い、『第1回「みやぎの5人」展』にて杉村惇画伯とともに出展した美術家 高山登氏を招いての講演会
32	生涯学習センター	flower art museum ～絵画の中の花を組 む～	12月1日	1	杉村美術館	一般	20 (+見学1)	杉村惇作品をイメージした色合いの草花を使っのフラワーアレンジメント
33	生涯学習センター	ギャラリートーク 渡辺雄彦氏・櫻井忠 彦氏	12月7日・ 21日	2	杉村美術館	一般	33	杉村惇画伯に師事された渡辺雄彦氏、櫻井忠彦氏を招いてのギャラリートーク
34	生涯学習センター	ESP DANCE PES 2019	12月8日	1	エスパ	市民	250	第8回目を迎えるダンスイベント。ダンススタイルは自由。11チームがエントリー
35	市民交流センター	音楽アウトリーチ事 業	12月12日～ 12月13日	3	市内小中学校	小・中学生	390	世界的ヴァイオリン奏者天満敦子さんが、市内の小・中学校を訪問し、クラシック音楽によって本物の芸術を小中学生に伝えた
36	生涯学習センター	ワークショップ「マ チエールで冬を描こ う」	12月14日	1	杉村美術館	一般	20 (+補助1)	杉村惇作品に見られる「マチエール（絵肌）」を作るワークショップ
37	市民交流センター	天満敦子 ヴァイオリンリサイ タル2019	12月14日	1	遊ホール	市民	296	世界的ヴァイオリン奏者天満敦子さんによるリサイタル
38	生涯学習センター	クリスマスコンサ ート「みんな集まれ！ イブまで待てねっ ちゃ！」	12月22日	1	エスパ	市民	150	5歳から80歳までの50名の仲間たちが、「音」を使ってクリスマスプレゼントを届ける
39	生涯学習センター	鶴田美奈子ピアノ コンサート『画（え） になるクラシック with生涯学習に邁進 する私たちin塩竈』	12月25日	1	エスパ	一般	100	今年のテーマは「生涯学習」とし、年齢・性別に関係なく日々学びを楽しんでいる方々の姿と共に、鶴田美奈子さんがバッハのゴールドベルク変奏曲を演奏する
40	生涯学習センター	巨大かるた大会	1月5日	1	杉村美術館	一般	50	詩・杉村顕道、絵・杉村惇による『宮城郷土かるた』は、戦後間もない昭和24年に制作された。かるた一枚一枚に、未来に伝えたい宮城の歴史、地理、文化、産業が詠まれ、描かれている。大会で使用した「巨大かるた」は、平成27年度特別企画展の関連企画にて、俳人 渡辺誠一郎氏と画家 浅野友理子氏と共に、子どもたちが郷土について学びながら制作した

No.	担当課	事業名	期日又は期間	回数	実施場所	対象者	人数	内容
41	生涯学習センター	ギャラリートーク 杉村豊名誉館長	1月11日	1	杉村美術館	一般	23	杉村惇画伯のご子息である杉村豊名誉館長を招いてのギャラリートーク
42	生涯学習センター	塩竈市立第一中学校 総合学習講座のちぎり絵 作品展示	1月15日～ 3月1日	-	杉村美術館	中学生	26	塩竈市立第一中学校の総合学習のちぎり絵作品を展示。生徒26名による扇子型の作品とともに、ちぎり絵講師の市川弘子さんのコメントも掲示
43	生涯学習センター	人形劇団クスクス ワークショップ&人形劇公演	1月18日	1	エスプ	一般	210	第1部では、幼稚園、保育所、児童福祉施設等職員向けのワークショップで舞台の使い方などを学べ、第2部の人形劇では子ども向けの「かさじぞう」の公演を行う
44	市民交流センター	ファミリーコンサート10「魔法使いリッチョ・ロッシとポラーノのピアノコンサート」	1月18日	1	遊ホール	市民	163	塩竈市出身の指揮者・大浦智弘氏のお話とともに、愉快的音楽界をお届けする家族で楽しめるコンサート
45	生涯学習センター	2019年度 塩竈市杉村惇美術館 アーカイブス 「PROGRAMS」	2月1日～ 16日	-	杉村美術館	一般	574	今年度実施したさまざまな美術館活動を紹介する一環として定期講座やワークショップで制作された作品を展示
46	生涯学習センター	長井勝一漫画美術館 主催事業 島田虎之介×古泉智浩トークショー	2月22日	1	エスプ	一般	50	「このマンガがすごい！2020・男編」と「このマンガを読め！」第2位を受賞した島田虎之介氏と、『うちの子になりなよ』で話題となった古泉智浩氏によるトークショー
47	生涯学習センター	塩竈市芸術文化振興事業 「風の祭典～天使からの贈り物～恵子と共に」	2月23日	1	遊ホール	市民	210	命の尊さ、優しさ、思いやり、生きることの素晴らしさを共に分かち合い、命の原点である家族の強い絆、たくさんの幸せを観客と出演者一同が共に感ずる企画
48	市民交流センター	SHIOGAMA能楽一序Jyo 破Ha急Kyuプロジェクト 《序ノ巻》みちのく 義経伝説『橋弁慶』	3月1日	2	遊ホール	市民	190	出演者・スタッフがみんなで創り上げる市民参加型の企画提案事業
49	市民交流センター	菅野潤「公開ピアノ クリニック2020&ミニ コンサート」	3月7日	1	遊ホール	市民	中止	塩竈市出身の世界的なピアニスト菅野潤氏による、小中学生の未来に思いを込めた公開レッスンとミニコンサート！
50	市民交流センター	塩竈市民図書館 文芸講演会 横山秀夫 「ミステリー作家の 秘密」	3月18日	1	遊ホール	市民	中止	小説家による講演会
51	生涯学習センター	壱番館ウィンドウ 展示	通年	-	壱番館 1階北側窓	一般	-	塩竈市杉村惇美術館主催事業における参加者が制作した作品の公開展示を目的に、館外の壱番館1階の窓にて作品展示の場を設けている

## (8)生涯スポーツ

No.	担当課	事業名	期日又は期間	回数	実施場所	対象者	人数	内容
1	生涯学習センター	エスパホール開放事業	4月～2月	215	エスパ	市民	9,823	体づくりや健康増進のためにバトミントンと卓球用にホールを開放
2	生涯学習課	トレーニング講座	6月～3月	26	塩釜ガス体育館	一般成人	162	体幹・筋力トレーニング・有酸素運動
3	生涯学習課	塩竈市総合体育大会太極拳の部	6月3日・10日・17日・24日	4	塩釜ガス体育館	小学生、一般	154	太極拳無料教室
4	生涯学習課	スポーツ講習会	7月・9月・12月	3	塩釜ガス体育館	小学生、一般	96	成長期におけるスポーツ傷害セミナー
5	生涯学習課	塩竈市民スポーツフェスティバル	9月8日	1	塩釜ガス体育館他	市民	328	ニュースポーツ等を通して障がいの有無に関わらずスポーツに親しむ
6	生涯学習課	塩竈市総合体育大会テニスの部	9月14日	1	スポーツステジリオラ鶴巻	一般	43	第37回青葉杯テニストーナメント大会
7	生涯学習課	塩竈市総合体育大会グラウンド・ゴルフの部	9月18日	1	清水沢近隣公園スポーツ広場	一般	57	塩竈市グラウンド・ゴルフ協会会長杯大会
8	生涯学習課	塩竈市総合体育大会バスケットボールの部	9月22日	1	塩釜ガス体育館	小学生、一般	78	ミニバスケットボール交流大会
9	生涯学習課	塩竈市総合体育大会柔道の部	9月22日	1	塩釜ガス体育館	幼児、小・中学生、一般	51	塩竈柔道協会会長杯争奪無・有段者柔道大会
10	生涯学習課	2019ユーブルリレーフェスティバル	9月29日	1	塩竈市温水プール	3歳以上 種目完泳	376	リレー種目を中心とした競技会
11	生涯学習課	塩竈市総合体育大会ソフトボールの部	10月6日	1	月見ヶ丘スポーツ広場	一般	115	第23回塩釜市ソフトボール協会会長杯争奪大会
12	生涯学習課	塩竈市総合体育大会軟式野球の部	10月6日・20日・27日	3	清水沢近隣公園スポーツ広場他	一般	160	第34回秋季野球大会
13	生涯学習課	塩竈市総合体育大会バドミントンの部	10月9日	1	塩釜ガス体育館	一般女性	32	第30回レディースカップバドミントン大会
14	生涯学習課	塩竈市総合体育大会ベタンクの部	10月18日	1	清水沢近隣公園スポーツ広場	一般	12	投げ合い大会
15	生涯学習課	塩竈市総合体育大会バレーボールの部	10月20日	1	玉川中学校体育館	一般	100	塩釜市協会会長杯バレーボール大会
16	生涯学習課	塩竈市総合体育大会ソフトテニスの部	10月26日	1	塩釜ガス体育館	一般	40	第62回塩竈市長杯ソフトテニス大会
17	生涯学習課	塩竈市総合体育大会スポーツウェルネス吹矢の部	11月2日	1	ふれあいエスパ塩竈	小学生、一般	28	スポーツウェルネス吹矢大会

No.	担当課	事業名	期日又は期間	回数	実施場所	対象者	人数	内容
18	生涯学習課	塩竈市総合体育大会 パークゴルフの部	11月22日	1	やくらい パークゴルフ場	一般	40	第115回月例会秋季大会
19	生涯学習課	令和元年度一流アスリート誘致先導事業 「リガーレ仙台 バレーボールフェスタ in塩竈」	11月30日	1	塩釜ガス 体育館	小・中学生、 一般	207	女子バレーボールチーム 「リガーレ仙台」の選手によるバレーボール体験会及び講習会
20	生涯学習課	アクアピクス	年間	40	塩竈市温水 プール	16歳以上	297	音楽に合わせて水中での運動
21	生涯学習課	親子ふれあいスポーツ教室	年間	25	塩釜ガス 体育館	1～4歳までの 親子	1,535	親子体操・ボール運動・トランポリン
22	生涯学習課	家族みんなでスポーツDAY	年間	4	塩釜ガス 体育館	市民	671	トランポリン・バドミントン・ミニゲーム等
23	生涯学習課	ボールで健康教室	年間	29	塩釜ガス 体育館	一般成人	261	ストレッチ・ボール運動
24	生涯学習課	水中運動教室	年間	262	塩竈市温水 プール	16歳以上	814	道具などを使用し、水の抵抗を利用しながらの水中での運動
25	生涯学習課	ヨガ教室	年間	73	塩竈市温水 プール	16歳以上	735	心身のバランスと柔軟性を高めるヨガ教育

### (9) 一般教育

No.	担当課	事業名	期日又は期間	回数	実施場所	対象者	人数	内容
1	生涯学習センター	? (はてな) の森展示事業	4月～2月	9	エspb	市民	-	不思議なことを体感できるように、小スペースで様々な情報を提供
2	生涯学習センター	ワークショップ_子どもから大人向け	4月～2月	9	エspb	市民	134	新しい発見や創造性を養うワークショップの提供
3	生涯学習センター	GAMA ROCK オーディション	7月10日	1	エspb	市民	200	GAMA ROCK2019の出場者を決めるオーディション
4	生涯学習センター	KU-MA「宇宙の学校」宇宙教育指導者セミナー	7月21日	1	エspb	一般	28	指導者としての心得や、宇宙教育を通して子どもたちに命の大切さを教える方法を学ぶ
5	生涯学習センター	しおがま☆ (ほし) を見る会	8月10日	1	エspb	市民	20	天体観測を通じて宇宙の不思議に触れ、天体への興味や関心を高める機会を提供する
6	生涯学習センター	第14回教育フェスティバル「エspbがやってきた」	11月9日	1	塩釜ガス 体育館	市民	80	教育フェスティバル会場で、エspbスタッフが来場者向けにワークショップを提供
7	生涯学習センター	市民ボランティア講座「スマートフォン講座」(アンドロイド)	2月5日 2月12日	2	公民館本館	市民	28	初心者向けのスマートフォンの使い方講座
8	生涯学習センター	市民ボランティア講座「スマートフォン講座」(iPhone)	2月6日 2月10日	2	公民館本館	市民	6	初心者向けのスマートフォンの使い方講座

No.	担当課	事業名	期日又は期間	回数	実施場所	対象者	人数	内容
9	生涯学習課	まちづくり・しおがま 出前講座	随時	111	市内各所	市民	3,323	「市民が主役のまちづくり」を進めていくために、塩竈のことを市民により深く理解してもらう講座を提供する
10	生涯学習課	障がい者スポーツ教室	年間	15	塩釜ガス 体育館	障がい者等	254	卓球バレー、カローリング、ガラッキー





### 3. 塩竈市の生涯学習関連施設の概要及び利用実績

施設名	所在地 (電話・FAX)	開館時間
<b>ふれあいエスプ塩竈</b> 平成10年7月竣工 床面積2,861m <sup>2</sup> 1,491,875千円 	〒985-0036 塩竈市東玉川町9番1号 TEL (022) 367-2010 FAX (022) 365-3741	10時～21時 土日は17時まで
<b>塩竈市公民館</b> 昭和51年11月竣工 床面積2,381m <sup>2</sup> 347,960千円 	〒985-0036 塩竈市東玉川町9番1号 TEL (022) 365-3341 FAX (022) 365-3342	9時～21時
<b>塩竈市公民館本町分室 及び杉村惇美術館</b> 昭和25年12月竣工 床面積1,465m <sup>2</sup> 5,520千円(公民館) 18,000千円(美術館) 平成26年11月 美術館開館 	〒985-0052 塩竈市本町8番1号 TEL (022) 362-2555 FAX (022) 794-8873	9時～21時 美術館は10時～ 17時
<b>塩竈市民図書館</b> 平成2年11月竣工 床面積2,521m <sup>2</sup> 保留床取得費 1,349,450千円 工事費 988,600千円 (費用に遊ホール・視聴覚センター含) 	〒985-0052 塩竈市本町1番1号 (壺番館3、4階) TEL (022) 365-4343 FAX (022) 365-4100	10時～18時 土日は17時まで
<b>塩竈市民交流センター</b> 平成2年11月竣工 床面積1,932m <sup>2</sup> 	〒985-0052 塩竈市本町1番1号 (壺番館5階) TEL (022) 365-5000 FAX (022) 365-4100	9時～21時 月曜日は17時 まで
<b>塩釜ガス体育館</b> 昭和61年7月竣工 床面積7,291 m <sup>2</sup> 1,800,000千円 	〒985-0075 塩竈市今宮町9番1号 TEL (022) 362-1010 FAX (022) 362-1099	9時～21時 日・祝祭日は 17時まで
<b>塩竈市温水プール(ユープル)</b> 平成8年11月竣工 床面積1,312m <sup>2</sup> 618,500千円 	〒985-0006 塩竈市杉の入裏39番173号 TEL (022) 363-4501 FAX (022) 366-0281	9時～21時 日曜・休日は 17時まで

休館日	施設の概要 (定員等)		利用実績		
				(平成30年度)	(令和元年度)
毎月曜日 祝日 月末 年末年始 特別整理期間 ※こどもの日 (5/5)、 文化の日(11/3)は開館	ホール 学習室1 学習室2 長井勝一漫画美術館 情報広場 ? (はてな)の森 本の森 創作室 アートギャラリー サウンドスタジオ 空中庭園	(287人) (50人) (20人)         (1,306㎡)	入館者 蔵書 雑誌(88タイトル) 情報ソフト(CD-ROM) 資料貸出者 貸出冊 情報広場PC利用者 貸館 スタジオ登録 ボランティア活動者	221,727人 19,774冊 2,710冊 - 11,301人 21,190冊 5,794人 802件 848グループ 506人	181,957人 19,866冊 2,663冊 - 10,247人 20,471冊 4,978人 730件 861グループ 577人
年末年始	会議室 和室 図書室 視聴覚室 調理室 談話室	(250人) (75人) (40人) (70人) (45人) (20人) (20人)	利用件数 利用者数	2,868件 55,553人	2,710件 50,696人
年末年始	大講堂 和室 美術室	(250人) (75人) (40人)	(公民館) 利用件数 利用者数 (美術館) 利用者数	1,422件 24,334人 26,988人	1,327件 26,447人 24,600人
毎月曜日 月末 祝日 特別整理期間 年末年始	一般開架コーナー 子どもの本コーナー AV・ヤングアダルト タイムシップ塩竈 視聴覚センター マルチ学習車 インターネットコーナー	      (1台) (PC5台)	蔵書 新聞 雑誌 視聴覚資料 障害者サービス用資料 貸出冊 貸出者 (うちマルチ学習車利用)	234,573冊 12紙 200タイトル 15,354点 1,626点 162,341冊 45,359冊 (2,867人)	235,579冊 12紙 198タイトル 15,450点 1,683点 145,386冊 41,132冊 (2,675人)
祝日の翌日 年末年始	遊ホール 会議室 和室 スタジオ 視聴覚室	(375席) (3室) (2室)	遊ホール 会議室 和室 スタジオ 視聴覚室	27,092人 10,870人 5,307人 1,616人 3,007人	18,503人 8,555人 3,982人 1,231人 2,170人
毎火曜日 年末年始	第一競技場 第二競技場 トレーニング室 幼児体育室		利用者数	125,786人	119,921人
毎火曜日 年末年始	25mプール 歩行プール 採暖室 軽運動場	(7コース 水深1.2~1.4m) (10m×2.7m、水深0.6m)	施設利用者 プール 軽運動場	40,415人 36,730人 3,685人	34,695人 31,444人 3,251人

## 4. 生涯学習関連施設の利用状況

### ■ 第一小学校多目的ホール利用状況

#### 年度別利用状況

	平成23年度	平成24年度	平成25年度	平成26年度	平成27年度	平成28年度	平成29年度	平成30年度	令和元年度	前年度比
利用者数	2,491	2,323	2,481	3,038	2,399	2,384	2,716	2,766	2,117	Δ649
利用件数	268	241	224	258	205	208	229	229	196	Δ33
1件当たりの平均利用者数	9	9	11	12	12	11	12	12	11	Δ1

#### 月別利用状況（令和元年度）

	4月	5月	6月	7月	8月	9月	10月	11月	12月	1月	2月	3月	合計
利用者数	199	141	141	220	216	175	230	248	179	166	202	0	2,117
利用件数	18	14	14	21	21	17	21	21	17	16	16	0	196
1件当たりの平均利用者数	11	10	10	10	10	10	11	12	11	10	13	0	11

#### 主な利用団体（令和元年度）

順位	利用団体	利用回数
1	スポーツダンス・バイオレット	81
2	スポーツダンスサークル・プロムナード	42
3	ダンスサークル・フレンド	37
4	ダンスサークルSDC	30

### ■ 市民交流センター（遊ホール）利用状況（平成30・令和元年度）

		4月	5月	6月	7月	8月	9月	10月	11月	12月	1月	2月	3月	合計
件数	平成30年度	10	9	8	12	12	22	26	29	22	21	21	21	213
	令和元年度	12	12	7	10	16	11	24	19	16	7	7	1	142
人数	平成30年度	1,140	1,380	1,311	2,330	1,215	2,267	3,520	3,424	2,623	1,611	3,649	2,632	27,102
	令和元年度	1,147	1,122	1,385	2,115	1,338	1,994	2,860	2,216	2,429	951	766	180	18,503

#### 主な利用形態（令和元年度）

順位	利用形態	回数
1	唄・コーラス発表会	30
2	日本舞踊・バレエダンス発表会	15
3	演劇（ミュージカル含む）発表会	20
4	吹奏楽・バンド等発表会	14
5	ピアノ演奏会	23
6	講演会・セミナー	3
7	カラオケ発表会	3
8	映画上映会・寄席	2

## ■ 体育館利用状況（令和元年度）

区分	一般開放			貸切使用	合計	開放日数	1日の平均利用
		小中高生	一般				
利用人数	28,241	2,981	25,260	91,680	119,921	310	386人/日

※ 身体障害者・介護者利用 1,032人は一般に含む

### 種目別利用状況（一般開放）

種目	利用人数	割合
トレーニング	18,732	66.3%
バドミントン	3,283	11.6%
卓球	2,728	9.7%
硬式・ソフトテニス	875	3.1%
バスケットボール	747	2.6%
バレーボール	189	0.7%
ランニング	1,459	5.2%
バウンドテニス	113	0.4%
フットサル	0	0.0%
その他	115	0.4%
合計	28,241	100.0%



## ■ 塩竈市温水プール「ユープル」利用状況

### プール（令和元年度）

区分	一般開放				貸館使用	合計	開放日数	1日の平均利用
		小中学生	高校生	一般				
利用人数	14,420	1,554	106	12,760	17,024	31,444	252	124人/日

※ 身体障害者・介護者・幼児利用 1,488人は一般に含む

### 軽運動場（令和元年度）

区分	一般開放				貸館使用	合計	開放日数	1日の平均利用
		小中学生	高校生	一般				
利用人数	1,627	23	2	1,602	1,624	3,251	252	12人/日

※ 身体障害者・介護者・幼児利用 126人は一般に含む

## ■ 学校開放施設利用状況（令和元年度）

開放校	体育館		校庭	
	件数	人数	件数	人数
第一小学校	260	3,300	—	—
第二小学校	244	5,270	—	—
第三小学校	379	7,924	276	5,554
月見ヶ丘小学校	400	8,516	—	—
杉の入小学校	375	7,522	210	4,935
玉川小学校	155	2,537	—	—
第二中学校	415	7,935	9	504
第三中学校	408	5,500	0	0
玉川中学校	201	3,180	83	6,350
合計	2,837	51,684	578	17,343

## ■ その他のスポーツ施設利用状況（令和元年度）

施設名	件数	人数
月見ヶ丘スポーツ広場	151	5,531
清水沢近隣公園グラウンド	363	15,972
新浜公園グラウンド	136	9,564
二又スポーツ広場	538	22,890
中の島緑地公園テニスコート	0	0
玉川中学校ナイター施設	64	3,470
伊保石スポーツ広場	49	1,758
合計	1,301	59,185

## 5. 塩竈市の文化財

指定別	種 別	指定年	名 称	所有地・所有者 (管理者)	指定番号
国指定	工 芸 品	明治42年	太 刀 銘 来 国 光	一森山1-1 (鹽竈神社)	
	工 芸 品	42	太 刀 銘 雲 生	一森山1-1 (鹽竈神社)	
	特別名勝	昭和27年	松 島	塩竈市、東松島市、七ヶ浜町、松島町、利府町 (宮城県)	
	天然記念物	62	鹽竈神社の鹽竈ザクラ	一森山1-1 (鹽竈神社)	
	建造物	平成14年	鹽 竈 神 社	一森山1-1 (鹽竈神社)	
	名 勝	26	おくのほそ道の風景地・籬が島	新浜町1-10番地先 (鹽竈神社)	
県指定	天然記念物	昭和45年	鹽竈神社のタラヨウ樹	一森山1-1 (鹽竈神社)	
	無形民俗	54	鹽竈神社藻塩焼神事	一森山1-1 (鹽竈神社)	
	工 芸 品	54	伊達家歴代藩主奉納糸巻太刀	一森山1-1 (鹽竈神社)	
	有形民俗	60	竈 神 面	一森山1-1 (鹽竈神社)	
市指定	建造物	昭和38年	志 波 彦 神 社	一森山1-1 (鹽竈神社)	第1号
	史 跡	44	桂 島 貝 塚	桂島字台41-3及び42-4 (塩竈市長)	第3号
	有形民俗	51	四 口 の 神 釜	本町6-1 (鹽竈神社)	第4号
	天然記念物	51	老 杉 ( 御 神 木 )	一森山1-1 (鹽竈神社)	第5号
	工 芸 品	51	銅鉄合製燈籠(文化燈籠)	一森山1-1 (鹽竈神社)	第6号
	書 跡	62	寒 風 沢 造 艦 の 碑	寒風沢字湊2-4 (寒風沢区長)	第8号
	歴史資料	62	十 二 支 方 角 石	寒風沢字日和山1 (寒風沢区長)	第9号
	古 文 書	62	塩 釜 村 風 土 記	多賀城市 (個人)	第10号
	古 文 書	62	宮城郡塩竈村下町組 御蔵入茶畑御物成小割帳	多賀城市 (個人)	第11号
	古 文 書	62	奥 鹽 地 名 集	塩竈市 (個人)	第12号
	有形民俗	平成10年	絵馬「鮭を運ぶアイヌ」	保管：東北歴史博物館 (寒風沢区長)	第13号
	無形民俗	22	塩 竈 神 楽	塩竈神楽保存会	第14号
	建造物	25	旧 塩 竈 市 公 民 館	本町8-1 (塩竈市長)	第15号
	古 文 書	30	東園寺碑拓本掛け軸 同 残 欠	旭町4-1 (松巖山東園寺住職)	第16号
	書跡・典籍	30	貞 享 特 令 写	一森山1-1 (鹽竈神社)	第17号
	歴史資料	30	石 燈 籠	一森山1-1 (鹽竈神社)	第18号
	建造物	30	勝 画 楼	宮町6-1 (塩竈市長)	第19号
国登録	有形文化財建造物	平成14年	丹六園店舗兼主屋	宮町101 (個人)	
国設定	ふるさと文化財の森	平成29年	志波彦神社鹽竈神社境内林	一森山1-1 (鹽竈神社)	

## 『塩竈市文化財調査報告書』等刊行状況

第 1 集	「塩竈市清水沢横穴群調査報告書」	昭和 50 年 3 月
第 2 集	「塩竈市の文化財」	昭和 50 年 3 月
第 3 集	「杉の入裏窯跡」	平成 2 年 3 月
第 4 集	「ラッコ船『開盛丸』遺留品」	平成 3 年 3 月
第 5 集	「母子沢遺跡」	平成 13 年 3 月
第 6 集	「宮城史学第 19 号別冊 近世塩竈の町並み調査」	平成 13 年 3 月
第 7 集	「野田遺跡・矢作ヶ館跡」	平成 17 年 3 月
第 8 集	「桂島貝塚」	平成 22 年 3 月
第 9 集	「浦戸諸島発掘調査報告書 I」	平成 28 年 4 月
	・ 宮城県文化財調査報告書第 113 集：塩釜市新浜遺跡	昭和 61 年 3 月
	・ 塩竈市の文化財ガイド	平成 4 年 3 月
	・ 塩竈市の文化財ガイド 改訂版	平成 12 年 3 月
	・ 塩竈市の文化財ガイド 改訂版	平成 17 年 3 月
	・ しおがま自慢探検マップ	平成 29 年 11 月



# V 資 料 編



## 1. 塩竈市の教育史

西暦	和暦	塩竈の動き
1873	明治 6年	塩竈小学校が小山代官舎跡に開校(生徒40名)
		寒風沢小学校が寒沢寺に開校 他4部落に分校
1874	7	志波彦神社が岩切から鹽竈神社に遷宮される
1875	8	石浜に寒風沢小学校の枝校が創設
1885	18	石浜高等小学校, 同桂島分教場となる
1892	25	塩竈尋常高等小学校が吉津分校を廃止
1898	31	公立学校に校医を置く
1899	32	寒風沢小学校が湊地区に移る
1907	40	石浜分校が寒風沢尋常小学校から独立開校
1909	42	鹽竈神社の太刀2振が旧国宝(のち重要文化財)に指定
1911	44	塩竈商業補習学校が開校
1912	45	塩竈女子実業補習学校が開校
1917	大正 6年	塩竈町立図書館が開館
1919	8	塩竈町教育会設立
1922	11	塩竈で初の新聞が発行
1925	14	第二尋常高等小学校が一小から分離独立
1929	昭和 4年	塩竈実科高等女学校(のちの宮城県塩釜女子高等学校)が開校
1930	5	上の原運動場(300mトラック、野球場)が完成
1931	6	北日本中学校水上選手権大会を開催
1935	10	第三尋常小学校が開校(906名)、青年学校が開校
1936	11	塩竈プール(尾島町)が開場
1938	13	志波彦神社社殿が完成
1940	15	鹽竈神社に「御山の文庫」が開館
1943	18	塩竈中学校(現宮城県塩釜高等学校)が開校
		実科高等女学校が高等女学校に昇格
1946	21	塩竈市体育協会が発足
		第1回市民大運動会を開催、25回目まで開催
1947	22	第一中学校、第二中学校、第三中学校、浦戸中学校が開校
		高等女学校が女子高等学校に昇格
		公民館運営委員30名を公選
		第1回塩竈市美術展開催
1948	23	公民館設置条例を公布
		第1回成人を祝う式開催
		塩竈中学校が塩竈市立高等学校に昇格
		石浜小学校が浦戸小学校に合併
1949	24	塩竈市中学校体育連盟が発足
1950	25	浦戸村が塩竈市に合併
		公民館設置及び管理条例制定

西暦	和暦	塩 竈 の 動 き
1951	昭和26年	社会教育委員を設置
		塩竈公民館（本町）が完成
		公民館浦戸分館（寒風沢）が開館
1952	27	教育委員会法により教育委員4氏を公選
		第7回国民体育大会が宮城、山形、福島で開催
		特別名勝「松島」が指定される（市内では浦戸諸島、越の浦・杉の入裏・新浜町の一部）
1953	28	浦戸第二小学校開校（浦戸第一小学校から分離独立）
		市公民館浦戸分館が分離独立
1954	29	全国優良公民館として文部大臣から表彰
1956	31	地方教育行政法により市長が教育委員を任命
1957	32	公民館に講堂が完成
		視聴覚教育委員会を設置
1958	33	月見ヶ丘小学校開校（第一小学校から分離独立）
1959	34	鹽竈神社が県の有形文化財に指定
1962	37	玉川中学校開校（第一中学校から分離独立）
		文化財保護条例制定
1963	38	月見ヶ丘市民プール（25m）が完成
		月見ヶ丘小学校が環境緑化コンクール全国特選を受賞
1964	39	最初の完全給食が月見ヶ丘小学校で開始（各学校順次開始し、昭和52年に全校実施）
		第三小学校が全校焼失（7箇所分散授業）
		塩竈サッカースポーツ少年団が発足
1965	40	第三小学校新校舎完成
		塩竈神社博物館開館
1967	42	第1回市民書道展
		塩釜医師会附属准看護学院開院
1970	45	塩釜高校、塩釜女子高が県立に移管
		浦戸第一小学校が中月地区に移転
		鹽竈神社のタラヨウ（多羅葉樹）が県の天然記念物に指定
1971	46	市民運動会に代わる第1回市民球技大会を開催
1972	47	視聴覚教材センターを設置
		市長部局に文化施設建設事務局を設置
		新浜町公園グラウンドを開設
1974	49	第二中学校が楓町に新築移転
		浦戸公民館（野々島）が開館
1975	50	月見ヶ丘スポーツ広場開設
		市芸術文化協会発足
1976	51	市立図書館開館
		東玉川に公民館新館完成（本町は分室に）

西暦	和暦	塩 竈 の 動 き
1977	昭和52年	杉の入小学校開校（二小から分離独立）
		玉川小学校開校（月見小から分離独立）
		塩竈医師会寄贈の移動図書館車「しおかぜ号」サービス開始
		青少年相談センターを開設
1978	53	玉川中学校が新築移転
1979	54	伊達家歴代藩主奉納糸巻太刀35振が県の有形文化財に指定
		鹽竈神社藻塩焼神事が県の無形民俗文化財に指定
1981	56	スポーツ振興審議会設置
		清水沢近隣公園スポーツ広場を開設
1982	57	文化体育施設建設基金創設
1983	58	杉小に第4種公認グラウンド開設
1984	59	第1回市民文化祭開催 自然教室推進事業を開始
1985	60	玉川中学校にナイター設備完成
		カマ神（竈神面）10体が県の有形民俗文化財に指定
1986	61	塩竈市総合体育館が完成
1987	62	鹽竈神社の鹽竈ザクラが国の天然記念物に指定
1989	平成元年	中の島公園にスポーツ施設開設
		ラッコ船開盛丸の遺留品が戻る
1990	2	全国高校総体バドミントン競技開催
		カメイこどもの夢づくり基金を創設
1991	3	市民交流センター（遊ホール・市民図書館・視聴覚センター）開館
1993	5	県が「けやき教室」開設
		第一中学校、浦戸中学校に教育用コンピューターを導入
1995	7	ジョージ・リー氏（英）を初の国際交流員に招致
1996	8	雇用促進事業団が勤労者プールを建設
1997	9	カメイ夢基金事業ベンチュラ市（米）で中学生海外研修を実施（～H13迄）
		外国語指導助手（ALT）を設置
		カメイ夢基金事業ベンチュラ市（米）で中学生海外研修を実施（～H13迄）
1998	10	生涯学習基本構想を策定
		生涯学習施設「ふれあいエスプ塩竈」が開館
		移動図書館「プクちゃん号」サービス開始
1999	11	（おじゃまします！まちづくり）しおがま出前講座開講
2000	12	市民図書館がオンライン情報検索サービス、インターネット予約サービスを開始
2001	13	塩竈市体育協会がNPO法人格を取得
		塩竈学問所開講、全国高校バドミントン選手権大会開催
		第56回国民体育大会が宮城県で開催（塩竈市はバドミントン）
		市体育施設の運営委託化（塩竈市体育協会）
		杉村惇画伯の絵画の寄贈を受け、市内公共施設に常設展示
		畑中みゆき選手が本市出身者初のオリンピック出場（ソルトレイクシティ）
2002	14	鹽竈神社が国の重要文化財に指定
2003	15	浦戸第一小学校を浦戸第二小学校に統合

西暦	和暦	塩 竈 の 動 き
2004	平成16年	市内小中学校の耐震化事業開始（～22年）
2005	17	浦戸中学校敷地内に浦戸第二小学校を移転し、浦戸小中併設校開設 浦戸小中併設校県内初の特認校制度を導入（学区外児童生徒の受入を行なう）
2006	18	市体育施設の運営に指定管理者制度を導入 第59回優良公民館として文部科学大臣から表彰 第1回教育フェスティバル開催 市民図書館が浦戸ブルーセンターで浦戸図書サービスを開始
2007	19	第60回塩竈市美術展を開催、第1回フォトフェスティバル開催 第1回全国公民館報コンクール（「WAY」と「エスプKID'S」）特別賞（第3位）を受賞
2008	20	第1回佐藤鬼房顕彰全国俳句大会開催 電子図書館システム更新により、新システムの本格稼働開始
2009	21	市内小中学校に電子黒板及び校務用パソコン整備
2010	22	塩竈市体育館がネーミングライツを適用（塩釜ガス体育館） 一流アスリート誘致先導事業実施 市内全小中学校の耐震化事業完了 東日本大震災により小中学校及び社会教育、社会体育施設に甚大な被害
2011	23	学校施設の災害復旧工事終了
2012	24	社会教育・体育施設の災害復旧工事終了
2013	25	塩竈市教育委員会事務所が公民館本町分室から壺番館分庁舎へ移転 学校給食運営プランの策定 教育委員会定例会の会議録をホームページ等で公開開始
2014	26	塩竈市杉村惇美術館開館 丹六園店舗兼主屋が国の登録有形文化財に指定
2015	27	籬が島が国の名勝「おくのほそ道の風景地」に指定 「浦戸第二小学校」を「浦戸小学校」へ校名変更、浦戸小中一貫教育を開始
2016	28	塩竈市教育大綱策定
2017	29	塩竈市教育振興基本計画策定 市内小中学校全校で小中一貫教育の本格実施 第41回全国高等学校総合文化祭 みやぎ総文2017（塩竈市は小倉百人一首かるた） 平成29年度全国高等学校総合体育大会＜南東北インターハイ＞（塩竈市は少林寺拳法） 「政宗が育んだ“伊達”な文化」が文化庁の「日本遺産」に認定
2018	30	月見ヶ丘小学校校舎長寿命化改良工事完了 勝画楼が日本遺産「政宗が育んだ“伊達”な文化」の構成文化財に追加登録
2020	令和 2年	塩竈市杉村惇美術館が「地域創造大賞（総務大臣賞）」受賞 第三中学校校舎長寿命化改良工事完了

## 2. 歴代教育委員会委員長

氏名	就任年月日	退任年月日	備考
石母田 文彦	昭和 27 年 11 月 1 日	昭和 30 年 3 月 31 日	
佐藤 貞寿	昭和 30 年 4 月 21 日	昭和 30 年 12 月 14 日	
菊池 峻	昭和 30 年 12 月 15 日	昭和 31 年 5 月 23 日	
中野 功次	昭和 31 年 5 月 24 日	昭和 31 年 9 月 30 日	
芳賀 奈七郎	昭和 31 年 10 月 1 日	昭和 45 年 1 月 11 日	
鈴木 三郎	昭和 45 年 4 月 13 日	昭和 47 年 9 月 30 日	
金田 直	昭和 47 年 10 月 17 日	昭和 50 年 10 月 4 日	
色川 松吉	昭和 50 年 10 月 20 日	昭和 52 年 9 月 30 日	
金田 雅夫	昭和 52 年 10 月 1 日	昭和 59 年 3 月 31 日	
山田 恭道	昭和 59 年 4 月 16 日	平成 元年 10 月 6 日	
平間 新	平成 元年 10 月 11 日	平成 4 年 9 月 30 日	
高橋 寅雄	平成 4 年 10 月 15 日	平成 14 年 3 月 31 日	
東海林 良雲	平成 14 年 4 月 1 日	平成 21 年 10 月 6 日	
菅原 周一	平成 21 年 10 月 9 日	平成 24 年 9 月 30 日	
柴田 仁市郎	平成 24 年 10 月 2 日	平成 28 年 4 月 1 日	

## 3. 歴代教育委員会委員

氏名	就任年月日	退任月日	備考
石黒 平吉	昭和 27 年 11 月 1 日	昭和 28 年 10 月 2 日	
佐藤 貞寿	昭和 27 年 11 月 1 日	昭和 31 年 9 月 30 日	委員長期間重複
菊池 峻	昭和 27 年 11 月 1 日	昭和 31 年 9 月 30 日	委員長期間重複
中野 功次	昭和 27 年 11 月 1 日	昭和 31 年 9 月 30 日	委員長期間重複
鈴木 清蔵	昭和 28 年 10 月 3 日	昭和 31 年 9 月 30 日	
大場 三郎	昭和 31 年 10 月 1 日	昭和 34 年 5 月 30 日	
佐藤 幌	昭和 31 年 10 月 1 日	昭和 38 年 9 月 30 日	
鈴木 三郎	昭和 31 年 10 月 1 日	昭和 47 年 9 月 30 日	委員長期間重複
桜井 源作	昭和 34 年 10 月 1 日	昭和 36 年 9 月 30 日	
宍戸 茂男	昭和 36 年 10 月 1 日	昭和 44 年 9 月 30 日	
金田 直	昭和 38 年 10 月 1 日	昭和 50 年 10 月 4 日	委員長期間重複
色川 松吉	昭和 44 年 10 月 1 日	昭和 52 年 9 月 30 日	委員長期間重複
亀井 文蔵	昭和 45 年 4 月 1 日	昭和 51 年 9 月 30 日	
佐々木 勸助	昭和 47 年 10 月 1 日	昭和 55 年 9 月 30 日	

氏名	就任年月日	退任月日	備考
阿部 勘九郎	昭和 50 年 10 月 5 日	昭和 62 年 10 月 4 日	
金田 雅夫	昭和 51 年 10 月 1 日	昭和 59 年 3 月 31 日	委員長期間重複
山田 恭道	昭和 52 年 10 月 1 日	平成 元年 10 月 6 日	委員長期間重複
平間 新	昭和 55 年 10 月 1 日	平成 4 年 9 月 30 日	委員長期間重複
高橋 寅雄	昭和 59 年 4 月 1 日	平成 14 年 3 月 31 日	委員長期間重複
鈴木 武次	昭和 62 年 10 月 5 日	平成 12 年 9 月 14 日	委員長期間重複
東海林 良雲	平成 元年 10 月 7 日	平成 21 年 10 月 6 日	委員長期間重複
菅原 周一	平成 4 年 10 月 1 日	平成 24 年 9 月 30 日	委員長期間重複
渡邊 郁子	平成 12 年 9 月 29 日	平成 15 年 4 月 14 日	
永沼 宏	平成 14 年 4 月 1 日	平成 20 年 9 月 30 日	
平河内 則子	平成 15 年 6 月 16 日	平成 19 年 10 月 4 日	
庄子 洋子	平成 19 年 10 月 5 日	平成 23 年 10 月 4 日	
氏家 瑞恵	平成 20 年 10 月 1 日	平成 24 年 9 月 30 日	
山田 達磨	平成 21 年 10 月 7 日	平成 29 年 10 月 6 日	
太田 忍	平成 23 年 10 月 5 日	令和 元年 10 月 4 日	
柴田 仁市郎	平成 24 年 10 月 1 日		委員長期間重複
池野 暢子	平成 24 年 10 月 1 日		
佐浦 弘一	平成 29 年 10 月 7 日		
松田 攝子	令和 元年 10 月 5 日		

#### 4. 歴代教育委員会教育長

氏名	就任年月日	退任月日	備考
須藤 良	昭和 28 年 4 月 1 日	昭和 30 年 3 月 31 日	
相馬 力	昭和 30 年 4 月 1 日	昭和 38 年 9 月 30 日	
山本 林	昭和 38 年 10 月 1 日	昭和 42 年 9 月 30 日	
杉山 峻	昭和 42 年 12 月 22 日	昭和 57 年 3 月 31 日	
熱海 畊四郎	昭和 57 年 4 月 2 日	昭和 62 年 3 月 31 日	
菅野 聰	昭和 62 年 4 月 1 日	平成 2 年 3 月 31 日	
佐藤 一郎	平成 2 年 4 月 1 日	平成 3 年 12 月 21 日	
武山 清彦	平成 4 年 4 月 2 日	平成 15 年 3 月 31 日	
小倉 和憲	平成 15 年 11 月 28 日	平成 24 年 4 月 1 日	
高橋 睦麿	平成 24 年 4 月 2 日	令和 2 年 4 月 1 日	
吉木 修	令和 2 年 4 月 2 日		

## 5. 塩竈市教育委員会各種委員名簿

### 1. 教育委員

(令和2年4月現在)

職名	氏名	任期
教育長	吉木修	R 2. 4. 2 ~ R 4. 4. 1
職務代行者	柴田仁市郎	H28. 10. 1 ~ R 2. 9. 30
委員	池野暢子	H28. 10. 1 ~ R 2. 9. 30
	佐浦弘一	H29. 10. 7 ~ R 3. 10. 6
	松田攝子	R 1. 10. 5 ~ R 5. 10. 4
事務局	教育総務課	

### 2. 校長会

(令和2年度)

職名	氏名	所属
会長	遠山勝治	第一中学校
副会長	奥山勉	第一小学校
庶務	高橋長浩	玉川中学校
会計	鈴木智	第二小学校
委員	高橋睦子	第三小学校
	田中千昭	月見ヶ丘小学校
	秋山治美	杉の入小学校
	一條良介	玉川小学校
	鈴木和彦	浦戸小・中学校
	田原満	第二中学校
	羽生秀利	第三中学校

### 3. 社会教育委員

(令和2年6月~令和4年5月)

職名	氏名	所属
委員長	今野吉晃	NPO 法人塩釜市体育協会
副委員長	鎌田礼二	塩竈市議会議員
委員	遠山勝治	塩竈市校長会
	北村裕子	塩竈市地域婦人団体連絡協議会
	庄子文康	塩釜市芸術文化協会
	小島隆志	塩竈市父母教師会連合会
	小地沢将之	学識経験者
	畑中俊子	市民代表(社会教育)
	伊藤和代	市民代表(家庭教育)
太田真	市民代表(家庭教育)	
事務局	生涯学習課	

### 4. 文化財保護審議会委員

(令和元年6月~令和3年5月)

職名	氏名	専門分野
会長	小谷竜介	民俗学
職務代行者	岡村道雄	考古学・文化財学
委員	齋藤善之	歴史学
	菅原善幸	塩竈市議会議員
	小林敬一	都市計画・都市デザイン
	茂木裕樹	歴史学
牧雅之	植物学	
事務局	生涯学習課	

### 5. 青少年相談センター運営協議会委員

(令和元年8月~令和3年7月)

職名	氏名	所属
会長	菊地進	保護司会
副会長	小林眞佐子	塩竈市更生保護女性会長
委員	荻原勝	青少年育成塩竈市民会議
	本田郁子	父母教師会連合会
	三浦仁志	塩釜警察署
	鈴木宏昭	仙台保健福祉事務所
	山本昭	社会福祉協議会
	鈴木和彦	校長会
	吉岡一浩	健康福祉部社会福祉事務所
	布施由貴子	教育委員会生涯学習課
事務局	学校教育課 (青少年相談センター)	

### 6. 生涯学習センター審議会委員

(令和2年6月~令和4年5月)

職名	氏名	所属
委員長	梨本雄太郎	宮城教育大学教授
副委員長	山本進	塩竈市議会議員
副委員長	佐藤智子	公民館教室講師(煎茶)
委員	石川佳代子	おはなしばんどら
	加藤信助	浦戸振興推進協議会
	永野久喜	塩釜市芸術文化協会
	森谷美代子	千賀の浦大学受講生
	庄子幸一	塩釜市美展審査員(日本画)
	岩渕博	パレットクラブ
	奥山勉	校長会
事務局	生涯学習センター	

## 7. 市民交流センター審議会委員

(令和元年7月～令和3年6月)

職名	氏名	推薦団体
委員長	梨本雄太郎	学識経験者
委員	田中千昭	校長会
	片桐正弘	塩竈市教育研究会
	佐藤正子	図書館利用者代表
	米倉祐子	図書館利用者代表
	岩根祐子	図書館利用者代表
	伊藤和代	塩竈市社会教育委員
	三神博子	生涯学習センター審議会
	志賀勝利	学識経験者
横田善光	学識経験者	
事務局	市民交流センター	

## 10. 遊ホール協会役員

(令和2年8月現在)

職名	氏名	所属
理事長	太田忍	ホール利用者代表
副理事長	菅野政子	ホール利用者代表
専務理事	本田幹枝	市民交流センター館長
委員	平間邦子	学識経験者
	赤間正巳	ホール利用者代表
	佐々木智子	報道機関
監事	中山大輔	学識経験者
事務局	市民交流センター	

## 8. スポーツ推進審議会委員

(令和2年8月現在)

職名	氏名	所属
会長	小玉一彦	学識経験者
委員	佐々木信行	NPO法人塩釜市体育協会
	飯野政井	NPO法人塩釜市体育協会
	高橋輝兆	塩釜医師会
	泉田利治	学識経験者
	高橋長浩	校長会
	菊地進	塩竈市身体障害者福祉協会
	佐藤加津子	学識経験者
	砂口絵梨子	学識経験者
事務局	生涯学習課	

## 9. スポーツ推進委員

(令和元年6月～令和3年5月)

職名	氏名	専門分野
会長	藤崎雅久	サッカー
副会長	木村紀子	陸上
	武山雅志	スキー
委員	山根美恵子	バドミントン
	大山邦夫	柔道
	結城里美	バレーボール
	小山奈穂美	水泳
	飯渕健	サッカー
	佐藤孝幸	バスケットボール
	小島美貴	少林寺拳法
事務局	生涯学習課	













