

# 令和2年版

# 塩竈市のすがた

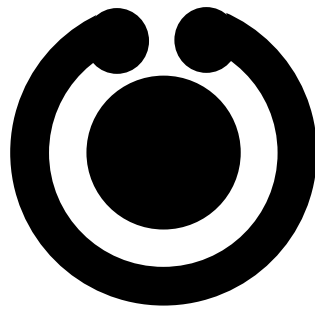

## 市紋章

旭日に躍動する黒潮をあしらい、躍進する港湾都市を象徴したもの。昭和16年11月23日の市制施行を記念して、翌昭和17年4月に制定。

## 塩竈市の位置

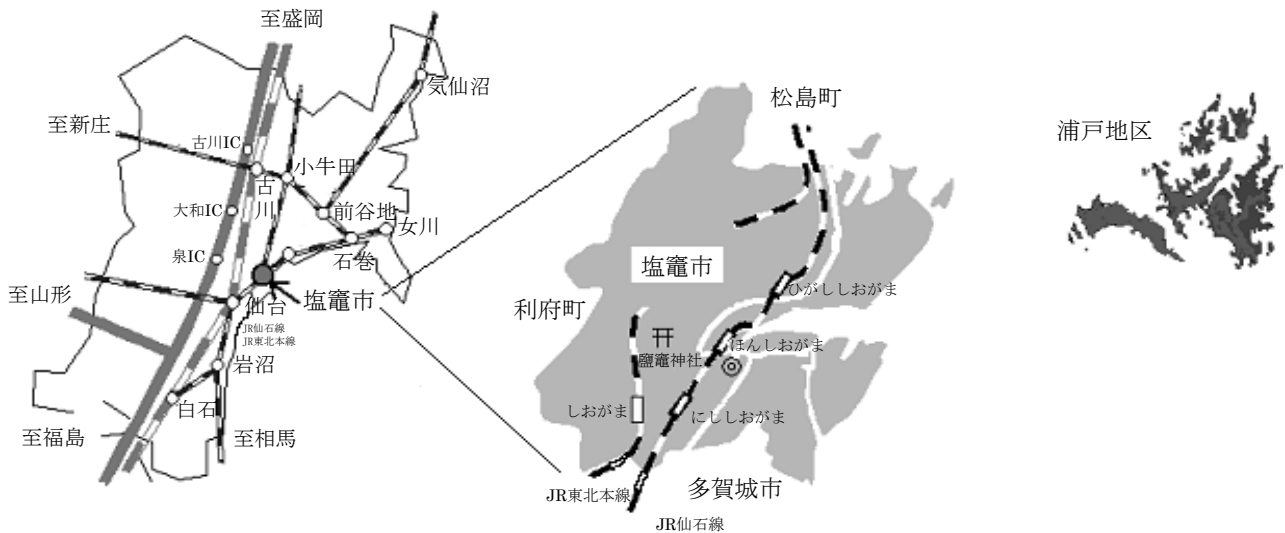

市の概要 P. 1	県内一 P. 9	産業 P. 17	財政 P. 23
まちづくりの概要 P. 2	塩竈市の順位 P. 11	住環境 P. 19	市税 P. 24
あゆみ P. 3	塩竈市の日 P. 12	健康・福祉 P. 20	公共施設一覧 P. 25
市の歳時記 P. 7	土地・気象 P. 13	教育 P. 21	届出・窓口 P. 27
文化 P. 8	人口 P. 15	組織図 P. 22	電話帳 P. 29

## 利用にあたって

各年末：各年12月末日現在      各年：各年間（1月1日～12月31日）  
各年度末：各年度3月末日現在      各年度：各年度間（4月1日～3月31日）

※ 資料はできる限り最新の数値を掲載しておりますが、指定統計に関しては既公表値の掲載を原則としております。

# 市の概要

## 概要

塩竈市は、日本三景松島湾の一部千賀の浦周辺に発達し、その風光明媚な地形により古くは古今和歌集をはじめ多くの歌に詠まれてきました。奈良時代には大和政権の東北前進基地として隣地に設けられた多賀城国府の荷揚げ港として栄え、江戸時代には伊達家の保護などもあり、鹽竈神社の門前町、仙台への荷揚げ港、松島遊覧の発着所として栄えました。明治以降は、東北本線の開通、重要港湾指定など港湾都市として、また近代では東洋一といわれた魚市場の水揚げで賑わう水産物の一大供給基地として発展してきました。平成13年には東北初の特定重要港湾に指定されるなど、国際貿易港としての新たな役割も担っています。

宮城県のほぼ中央、仙台市より北東へ16kmに位置し、多賀城市及び利府・松島・七ヶ浜の3町に接します。西南北の3方面は住宅文教地帯を形成する丘陵地に囲まれ、海岸線の埋立や丘陵地の住宅開発など、周辺市町村に先駆け、いち早く市街地を形成し、港湾、商工業地帯として発展してきました。

また、特別名勝松島湾内の浦戸諸島は、春の菜の花、夏のマリンスポーツそして新鮮な海の幸を求める人で賑わいます。

## ロゴマーク

(マーク)



(ロゴタイプ)



## 市制施行

昭和16年(1941年)11月23日  
(人口31,286人、世帯数5,717世帯)  
国内 187 番目  
宮城県内 3 番目(当時)

## 市の位置 (市役所)

東経 141 度 1 分 31 秒  
北緯 38 度 18 分 41 秒

## 都市宣言

『ゆとり創造宣言都市』  
『交通安全都市宣言』  
『核兵器廃絶平和都市宣言』

## 市の木 鹽竈桜

(里桜系八重桜。淡い紅色の大輪で、雌しべが変化した3枚の小さな葉が、花の中心に見られる。)



## 市の花 白菊



# まちづくりの概要

## 市政運営の基本方針

- ◎第5次長期総合計画と震災復興計画に基づく施策・事業を早期かつ着実に実施
  - 第5次長期総合計画と震災復興計画を東日本大震災後のまちづくり計画の両輪に位置付け。
  - 目指す都市像「おいしさと笑顔がつどう みなとまち 塩竈」を達成するため、定住、交流、連携の重点戦略とまちづくりの目標に横断的かつ総合的に取り組む。
  - 震災復興計画の基本理念「長い間住みなれた土地で、安心した生活をいつまでも送れるように」を実現するため、生活再建や産業復興に取り組み、国や県の復興支援策を最大限に活用しながら地域の再生を図る。

## 重点戦略

以下の3点について重点的に取り組む

- ①定住  
「いつまでも住みたい」「住んでみたい」まちを目指し、福祉、教育、住宅環境などを充実する。
- ②交流  
人・情報・文化・産業など、あらゆるものが交流するまちを目指し、塩竈の魅力ある地域資源を活かしながら、交流の強化につなげる。
- ③連携  
市民が主体となるまちを目指し、市民が互いに尊重しあい、情報を共有するとともに、共通の目標に向かってそれぞれの力を発揮できる環境を形成する。

## まちづくりの目標

- ・だれもが安心して暮らせるまちづくりの推進
- ・海・港と歴史を活かすまちづくりの推進
- ・夢と誇りを創るまちづくりの推進

## 震災復興の基本方針

- ・住まいと暮らしの再建
- ・安全な地域づくり
- ・産業・経済の復興
- ・放射能問題に対する取り組み
- ・浦戸地区の復興

第5次長期総合計画及び災害復旧・復興関連の主要事業（令和2年度）

（\*は新規事業）

- 1. だれもが安心して暮らせるまちづくりの推進
  - ① 妊婦健診事業
  - ②\* 産前産後サポート事業
  - ③ 特定不妊治療費助成事業
  - ④ 待機児童ゼロ推進事業
  - ⑤\* がん患者医療用ウィッグ購入助成事業
  - ⑥\* しおがま健幸ポイント事業
  - ⑦ 子ども医療費助成事業
  - ⑧ 塩竈アフタースクール事業
  - ⑨ 子どもの学習支援事業
  - ⑩ 浦戸地区介護保険サービス確保対策事業
  - ⑪ 地域医療介護総合確保事業補助金交付事業
  - ⑫\* 高齢ドライバー運転免許証自主返納推進事業
  - ⑬\* 空き家利活用促進事業
  - ⑭ 子育て・三世同居近居住宅取得支援事業
  - ⑮ 安全・安心まちづくり推進事業
  - ⑯\* 公園緑地公民連携事業
- 2. 海・港と歴史を活かすまちづくりの推進
  - ①\* 「みやぎの台所・しおがま」推進事業
  - ②\* 水産物供給基盤機能保全事業
  - ③ 商店活性化促進事業
  - ④ 小規模事業者サポート事業
  - ⑤ インバウンド誘致推進事業
- 3. 夢と誇りを創るまちづくりの推進
  - ⑥ 観光振興ビジョン推進事業
  - ⑦ 地域おこし協力隊による浦戸産業担い手確保事業
  - ⑧\* 浦戸再生プロジェクト推進事業
  - ⑨\* 浜の活力再生事業
  - ① 小中一貫教育推進事業
  - ② 塩竈市子どもの心のケアハウス運営事業
  - ③ 勝画楼保存・活用推進事業
  - ④\* ダンスクラブ応援事業
  - ⑤ 協働まちづくり提案事業
  - ⑥\* 塩竈の魅力発信事業
  - ⑦\* 公民共創推進事業
  - ⑧\* RPA等導入事業
- 4. 震災復旧・復興関連事業
  - ① 被災者支援総合事業
  - ② 被災児童生徒就学援助事業
  - ③ 海岸通地区震災復興市街地再開発事業
  - ④ 放射能測定事業
  - ⑤\* 津波避難対策事業
  - ⑥ 漁港施設災害復旧事業
  - ⑦\* 桂島地区防災集団移転促進事業

# 塩竈市のあゆみ

西 暦	年 号	記 事
1941	昭和16	11月23日 塩竈、市制施行（県内3番目）
1943	18	塩釜中学校（現在の塩釜高校）開校
1944	19	東北本線海岸線回り開通 塩竈市空襲
1945	20	塩竈市立病院開設
1946	21	塩竈市公民館開設
1947	22	塩竈市立中学校開校（一・二・三・浦戸中）
1948	23	塩竈に海上保安部設置
1949	24	多賀城村牛生地域が塩竈市に編入
1950	25	浦戸村が合併
1951	26	塩竈市公民館（現在の本町分室）落成
1952	27	塩竈市教育委員会開設
1956	31	東北本線塩釜駅営業開始
1958	33	月見ヶ丘小学校開校
1959	34	貞山第一号埠頭（一万トン）完成
1960	35	市役所新庁舎完成 チリ地震津波発生（5月24日）
1962	37	玉川中学校開校 一万トン埠頭上屋完成
1963	38	し尿処理場完成
1965	40	新浜町に魚市場新築移転 鹽竈神社博物館開館
1966	41	ゴミ焼却場落成 浦戸簡易水道完成
1969	44	水産加工団地建設 貞山大橋完成
1970	45	塩釜地区消防事務組合発足 市立男女高校、県に移管
1971	46	消防事務組合庁舎完成 新浜町公園完成
1972	47	市民センター、老人福祉センター、勤労青少年ホーム完成
1973	48	塩竈市立病院改築
1974	49	第二中学校新築移転 市の花（白菊）、市の木（鹽竈桜）を制定
1975	50	藤倉児童館完成

西 暦	年 号	記 事
1976	51	新公民館、清掃工場、浦戸保育所完成 市営清水沢住宅完成
1977	52	杉の入小学校、玉川小学校開校
1978	53	玉川中学校新築移転 宮城県沖地震（6月12日） 公共駐車場落成
1981	56	仙石線高架複線化事業完成
1982	57	浦戸諸島開発総合センター、浦戸診療所落成
1983	58	清水沢公園グラウンド、塩竈港緑地「みなと公園」完成 障害者福祉都市に指定
1984	59	塩竈市保健センター完成 市立病院外来診療棟改築
1986	61	台風10号大雨洪水災害（8月5日） 塩竈市体育館落成
1987	62	鹽竈神社「鹽竈桜」が国の天然記念物に指定 特別養護老人ホーム「清楽苑」開設
1990	平成2	再開発ビル「壺番館」完成 台風19号（9月20日）、10・11月に大雨洪水災害
1991	3	塩竈市民交流センター（遊ホール、視聴覚センター、市民図書館）がオープン
1992	4	デイ・サービスセンター、在宅介護支援センター開設 総合治水対策開始
1994	6	雨水貯留浸透事業が全国に先立ち、国のモデル事業に指定
1996	8	新旅客ターミナル「マリゲート塩釜」完成 室内温水プール完成
1997	9	塩釜地区環境組合設立
1998	10	生涯学習センター「ふれあいエスプ塩竈」完成 「塩竈市情報公開条例」制定 「塩竈市個人情報保護条例」制定
1999	11	塩釜地区環境センター（2市3町し尿処理センター）稼働 塩竈市防災無線全73局開局

西 暦	年 号	記 事
2000	12	全国門前町サミット2000 in 塩竈開催
2001	13	塩釜港が特定重要港湾に昇格 第4次長期総合計画（～平成22年）策定 新浜リサイクルセンター完成 「しおりふれあいトンネル」 開通
2002	14	「塩竈市環境基本計画」策定 鹽竈神社が国の重要文化財に指定
2003	15	「しおがま男女平等・共同参画基本計画」制定 「塩竈市市民活動促進指針」策定
2004	16	浦戸第一小学校閉校 「海辺の賑わい地区」土地区画整理事業スタート
2005	17	ファミリーサポートセンター開設
2006	18	亀井文藏氏に名誉市民の称号を贈呈 市営汽船 新造船「うらと」就航
2007	19	「海辺の賑わい地区」まちびらき 「三陸塩竈ひがしもの」商標登録 「塩竈市しおがま男女共同参画推進条例」制定 「エコdeスマイルコンテストinみやぎ」で、塩釜市団地水産加工業協同組合のBDF事業が知事賞（最優秀賞）を受賞
2008	20	「しおがま文化大使」任命
2009	21	京都市下京区と交流 藤倉雨水ポンプ場完成
2010	22	NEWしおナビ100円バス本格運行開始 「海辺の賑わい地区」アクアゲート口駅前広場完成
2011	23	東日本大震災（3月11日） 第5次長期総合計画（～平成32年、都市像…おいしさと笑顔がつどうみなとまち塩竈）がスタート 震災復興計画策定
2012	24	東日本大震災塩竈市追悼式 震災復興推進局新設 塩竈市防災無線全73局デジタル化 水道事業100周年

西 暦	年 号	記 事
2013	25	「GAMA ROCK FES 2012」開催 藤倉児童館リニューアルオープン 塩竈市東日本大震災モニュメント除幕式 仙台・宮城DESTINATIONキャンペーン開催
2014	26	災害公営住宅入居開始（伊保石地区、錦町地区（2号棟・3号棟）） 塩竈市杉村惇美術館開館 塩竈みなと祭がふるさとイベント大賞「内閣総理大臣賞」受賞
2015	27	新のびのび塩竈っ子プラン策定 災害公営住宅完成（錦町1号棟、桂島、野々島、寒風沢・朴島） みなと塩竈ゆめ博開催
2016	28	カフェはれま・塩竈まちかど博物館（旧ゑびや旅館）オープン 清水沢地区災害公営住宅全棟完成 新魚市場中央棟・南棟（一部）供用開始 舟入地区の津波避難経路が完成
2017	29	錦町東地区・北浜地区公営住宅が完成し、災害公営住宅がすべて完成。 「塩竈市都市マスタープラン」改定 「公共施設等総合管理計画」策定 小中一貫教育の本格実施 新塩竈市魚市場が完成
2018	30	塩竈市魚市場「おさかなミュージアム」オープン 市営汽船 新造船「しおね」就航 塩竈市津波防災センターオープン
2019	31	地域通貨「竈コイン」実証実験開始 「塩竈市公共施設再配置計画」策定
	令和元	「みなと塩竈海保カレー」提供開始 台風19号（10月12日） 大雨洪水被害
2020	2	塩竈市杉村惇美術館が「地域創造大賞（総務大臣賞）」を受賞 塩竈中央公共駐車場竣工



# 市の歳時記

1/1	初詣	9月頃 (～12月)	まぐろはえ縄シーズン ブランドメバチマグロ「三陸塩竈 ひがしもの」シーズン
1/4	魚市場初せり	9/29	志波彦神社遷座記念祭
1月上旬	塩竈消防団出初め式	10月上旬	塩釜魚市場開放どっと祭 浦戸カキむき始まる
1/成人の日前日	成人式	10月中旬	塩釜市芸術文化祭 しおがまさま神々の月灯り
1/14	鹽竈神社どんと祭(裸まいり)	10月下旬	鹽竈神社門前市 塩竈市花と緑の日 (道路・公園愛護功労者表彰式) 塩竈の醍醐味
1月下旬	新春民謡まつり (塩竈民謡連合会主催)	11月中旬	塩竈市美術展 塩竈市内、造り酒屋新酒の仕込み のりの初入札 かまぼこの日 初穂曳き 仲卸市場買い物ツアー盛ん
2月上旬	浦戸消防団出初め式	11/15	
2/3	鹽竈神社 節分祭	11/23	
2月下旬	浦戸、白魚漁始まる 塩竈の醍醐味	11月下旬	
3/10	鹽竈神社 帆手祭(火伏せ祭)	12/1	鹽竈神社嘉津良比祭
4月中旬	しおがまさま神々の花灯り	12月上旬	歳末助け合い市民芸能祭 (実行委員会主催)
4月第4日曜日	鹽竈神社花まつり しおがま市民まつり	12月中旬	鹽竈神社しめ縄造り・飾り付け
5月初旬	鹽竈神社門前市		
5月中旬	鹽竈ザクラ(国天然記念物)開花 鹽竈神社二色フジ開花		
6月初旬	近海本まぐろ水揚げシーズン (夏漁開始)		
7/4～6	御釜神社 藻塩焼神事 (県無形民俗文化財)		
7月第2日曜日	流鏝馬神事(やぶさめ)		
7/10	鹽竈神社例祭		
7/海の前日	塩竈みなと祭 前夜祭 (花火大会・各種イベント)		
7/第3月曜日 (海の日)	魚魂祭 塩竈みなと祭 (陸上パレード・御神輿の海上 渡御)		
7月下旬	海水浴シーズン(浦戸)		



みなと祭(鳳凰丸)  
7月第3月曜日(海の日)

3月の帆手祭、7月のみなと祭は、  
「ふるさとみやぎまつり百選」に  
選ばれています。

塩竈みなと祭が、  
“ふるさとイベント大賞  
内閣総理大臣賞”を受賞



# 文化

## 文化財

### 国指定文化財

鹽竈神社  
太刀銘来国光（鹽竈神社博物館蔵）  
太刀銘雲生（鹽竈神社博物館蔵）  
鹽竈神社の鹽竈ザクラ  
特別名勝松島（浦戸諸島ほか）  
名勝おくのほそ道の風景地 籬が島  
（新浜町1丁目地先）

### 県指定文化財

鹽竈神社の多羅葉樹  
藻塩焼神事  
伊達家歴代藩主奉納糸巻太刀三十五振  
カマ神（竈神面）

### 市指定文化財

志波彦神社  
桂島貝塚  
四口の神釜  
老杉（御神木）  
銅鉄合製燈籠（文化燈籠）  
寒風沢造艦の碑  
十二支方角石  
塩釜村風土記  
宮城郡塩竈村下町組御蔵入茶畑御物成  
小割帳  
奥塩地名集  
絵馬「鮭を運ぶアイヌ」  
塩竈神楽  
旧塩竈市公民館  
東園寺碑 拓本掛け軸  
同 残欠  
貞享特例写  
石燈籠  
勝画楼

### 登録有形文化財

丹六園店舗兼主屋（宮町）

### ふるさと文化財の森

志波彦神社鹽竈神社境内林

## 民謡

塩釜甚句（ハットセ踊り）  
大漁唄込  
お祭り音頭  
御座船音頭  
よしこの塩竈

## 名産品

寿司のまち … 寿司屋の数が多く、新鮮な魚介類が豊富

水産物 … 生鮮マグロ類  
ブランドメバチマグロ「三陸塩竈ひがしもの」  
キンメダイ（冷凍）  
… のり・かき・海藻類（養殖）

水産加工品  
・ 水産練製品 … 揚げかまぼこ  
焼きちくわ  
笹かまぼこ  
・ 塩蔵品 … 塩蔵タラ  
塩蔵サケ  
・ 水産物漬物 … 粕漬

藻塩 … 地名の由来ともなった伝統の製塩方法により作られた塩

菓子 … 志ほがま  
藻塩を使用した菓子各種

酒 … 地酒各種

## しおがま豆知識

東北初のゴルフ場  
… 現・仙塩ゴルフ倶楽部浦霞コース  
昭和10年につくられた9ホール

初めて世界一周した日本人  
津太夫（つだゆう）・左平（さへい）  
… 寒風沢島出身  
寛政5年（1793年）江戸に向かって出帆後、暴風雨に巻き込まれて難破。半年後にロシア領で保護され、後にロシア艦船にて世界を一周しながら11年かけ帰国した。

シオガマゾウ  
2000万年前の古代象。大正13年に小松崎で化石が発見された。この化石は、東北大学総合学術博物館に展示されている。

# 県内一

## 生鮮メバチマグロ水揚量

第1位	塩竈市	939 t
第2位	気仙沼市	41 t
第3位	石巻市	29 t

資料：「平成30年水産物流通調査」

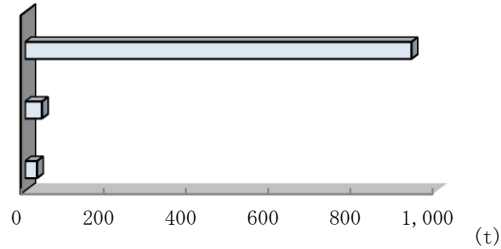

全国二位

## 生鮮本マグロ水揚量

第1位	塩竈市	1,234 t
第2位	気仙沼市	103 t
第3位	石巻市	6 t

資料：「平成30年水産物流通調査」

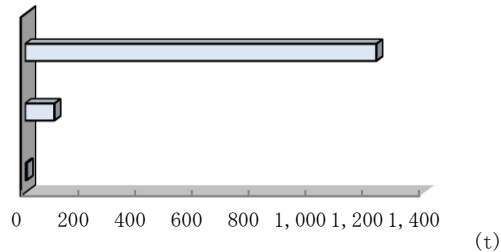

全国一位

### 1 km<sup>2</sup>当たりの事業所数（卸売・小売業）

第1位	塩竈市	45.42	事業所 / km <sup>2</sup>
第2位	多賀城市	22.14	事業所 / km <sup>2</sup>
第3位	仙台市	17.93	事業所 / km <sup>2</sup>

資料： 経済産業省「平成28年経済センサスー活動調査」

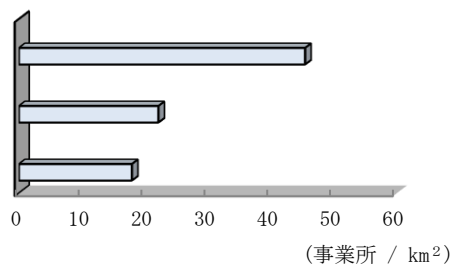

### 10 km<sup>2</sup>当たりの一般病院数

第1位	塩竈市	2.30	カ所 / 10km <sup>2</sup>
第2位	岩沼市	0.83	カ所 / 10km <sup>2</sup>
第3位	仙台市	0.71	カ所 / 10km <sup>2</sup>

資料： 宮城県保健福祉部「宮城県病院名簿(令和2年4月1日現在)」

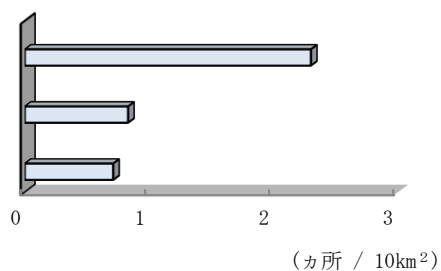

### 10 km<sup>2</sup>当たりの小学校数

第1位	塩竈市	4.03	校 / 10km <sup>2</sup>
第2位	多賀城市	3.05	校 / 10km <sup>2</sup>
第3位	七ヶ浜町	2.27	校 / 10km <sup>2</sup>

資料： 文部科学省「令和元年度学校基本調査」

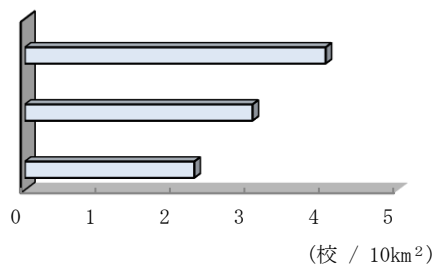

### 10 km<sup>2</sup>当たりの中学校数

第1位	塩竈市	2.88	校 / 10km <sup>2</sup>
第2位	多賀城市	2.03	校 / 10km <sup>2</sup>
第3位	七ヶ浜町	1.52	校 / 10km <sup>2</sup>

資料： 文部科学省「令和元年度学校基本調査」

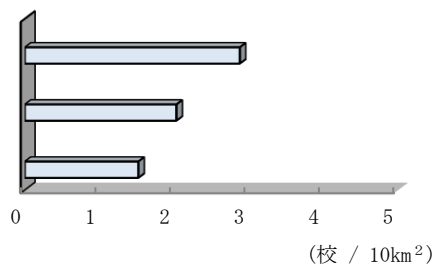

# 塩竈市の順位

## 人口

### 平成27年国勢調査人口

第1位	仙台市	1,082,159人
第2位	石巻市	147,214人
...		
<b>第9位</b>	<b>塩竈市</b>	<b>54,187人</b>
...		
第13位	角田市	30,180人

資料：総務省統計局「平成27年国勢調査結果」

### 住民基本台帳人口（令和2年3月末）

第1位	仙台市	1,061,177人
第2位	石巻市	141,887人
...		
<b>第9位</b>	<b>塩竈市</b>	<b>53,795人</b>
...		
第14位	角田市	28,560人

資料：宮城県震災復興・企画部統計課「住民基本台帳及び世帯数」

### 昼間人口

第1位	仙台市	1,148,389人
第2位	石巻市	151,378人
...		
<b>第9位</b>	<b>塩竈市</b>	<b>49,382人</b>
...		
第13位	角田市	30,836人

資料：総務省統計局「平成27年国勢調査結果」

### 高齢化率（65歳以上人口の割合）

第1位	栗原市	36.2%
第2位	気仙沼市	35.2%
...		
<b>第5位</b>	<b>塩竈市</b>	<b>31.3%</b>
...		
第13位	名取市	20.8%

資料：総務省統計局「平成27年国勢調査結果」

## 生活環境

### 面積

第1位	栗原市	804.97 km <sup>2</sup>
第2位	大崎市	796.81 km <sup>2</sup>
...		
第7位	白石市	286.48 km <sup>2</sup>
...		
<b>第14位</b>	<b>塩竈市</b>	<b>17.37 km<sup>2</sup></b>

資料：令和2年1月1日現在 国土地理院調査

### 下水道普及率

第1位	多賀城市	99.9%
<b>第2位</b>	<b>塩竈市</b>	<b>99.3%</b>
...		
第7位	東松島市	81.3%
...		
第14位	気仙沼市	17.5%

資料：宮城県土木部「平成30年度末下水道処理人口普及率」

### ごみ年間総収集量

第1位	仙台市	370,568 t
第2位	石巻市	45,921 t
...		
<b>第5位</b>	<b>塩竈市</b>	<b>22,958 t</b>
...		
第14位	角田市	9,115 t

資料：宮城県「平成30年度公共施設状況調査」

### 交通事故発生件数

第1位	仙台市	3,467件
第2位	大崎市	449件
...		
<b>第9位</b>	<b>塩竈市</b>	<b>128件</b>
...		
第14位	白石市	66件

資料：宮城県警察本部「平成30年中みやぎの交通事故」

# 塩竈市の一日常・市民生活

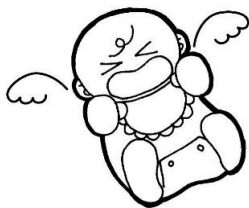

出生 (令和元年度)  
0.8 人



死亡 (令和元年度)  
2.1 人



転入 (令和元年度)  
5.4 人

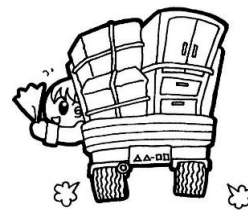

転出 (令和元年度)  
5.2 人



婚姻 (令和元年)  
0.4 組 (受理件数)

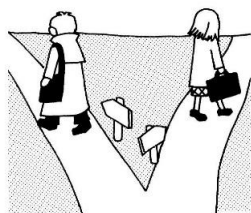

離婚 (令和元年)  
0.2 組 (受理件数)

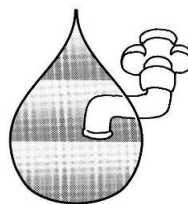

水道 (令和元年度末)  
19,883 m<sup>3</sup> (給水量)

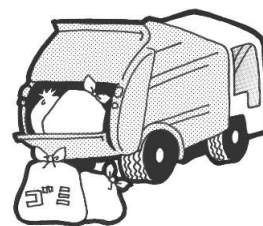

ごみ (令和元年度末)  
65.1 t (処理量)

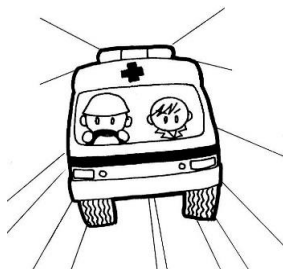

救急出動 (令和元年)  
9.1 件



火災 (令和元年)  
0.03 件

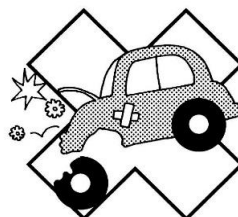

交通事故 (令和元年)  
0.3 件

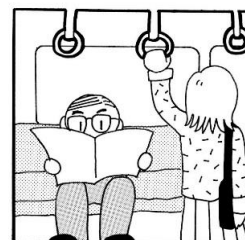

JR (平成30年度)  
8,034 人



水揚量 (令和元年)  
51.5 t

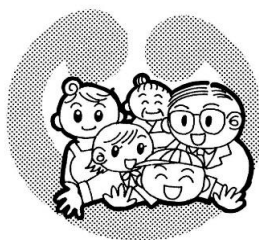

人口密度 (令和元年度末)  
3,097.0 人/km<sup>2</sup>



世帯人員 (令和元年度末)  
2.3 人 (1世帯あたり)



予算 (平成30年度決算)  
448,775 円 (1人あたり)

# 土地・気象

◎ 市の面積 (令和 2 年 3 月 31 日 現在) 17.37 km<sup>2</sup>

- ・ 都市計画区域面積 (平成 31 年 3 月 31 日 現在)  
市街化区域 12.91 km<sup>2</sup>
- ・ 人口集中地区面積 (平成 27 年 国勢調査) 11.16 km<sup>2</sup>

◎ 市域の変遷

年次	事項	増減面積	累計面積
昭和 8年	塩竈町		13.05
昭和13年	① 多賀城村一本松及び七ヶ浜村 地先水面雀島が編入	0.11	13.16
昭和16年	市制施行		13.16
昭和24年	② 多賀城村牛生地域が編入	0.41	13.57
昭和25年	④ 公有水面埋立	0.03	13.60
昭和25年	③ 浦戸村が合併	3.86	17.46
昭和25年～61年	④ 公有水面埋立	0.93	18.39
平成元年～ 3年	⑤ 国土地理院の測量見直し 塩竈市、松島町、利府町、境界修正	△ 0.64	17.75
平成 8年	⑥ 新浜町 3 丁目・野々島公有水面埋立	0.04	17.79
平成 8年	⑦ 塩竈市、利府町境界変更	0	17.79
平成10年	⑧ 桂島・貞山通 1 丁目公有水面埋立	0.04	17.83
平成12年	⑨ 寒風沢島・貞山通 1 丁目公有水面埋立	0.02	17.85
平成19年	⑩ 桂島・寒風沢島・貞山通 1 丁目公有水面埋立	0.01	17.86
基準日 平成26年10月1日 公表日 平成27年 3月6日	2万5千分1地形図を基に算定する方式から、電子国土基本図の地図データから計測する方式に変更したため	△ 0.49	17.37

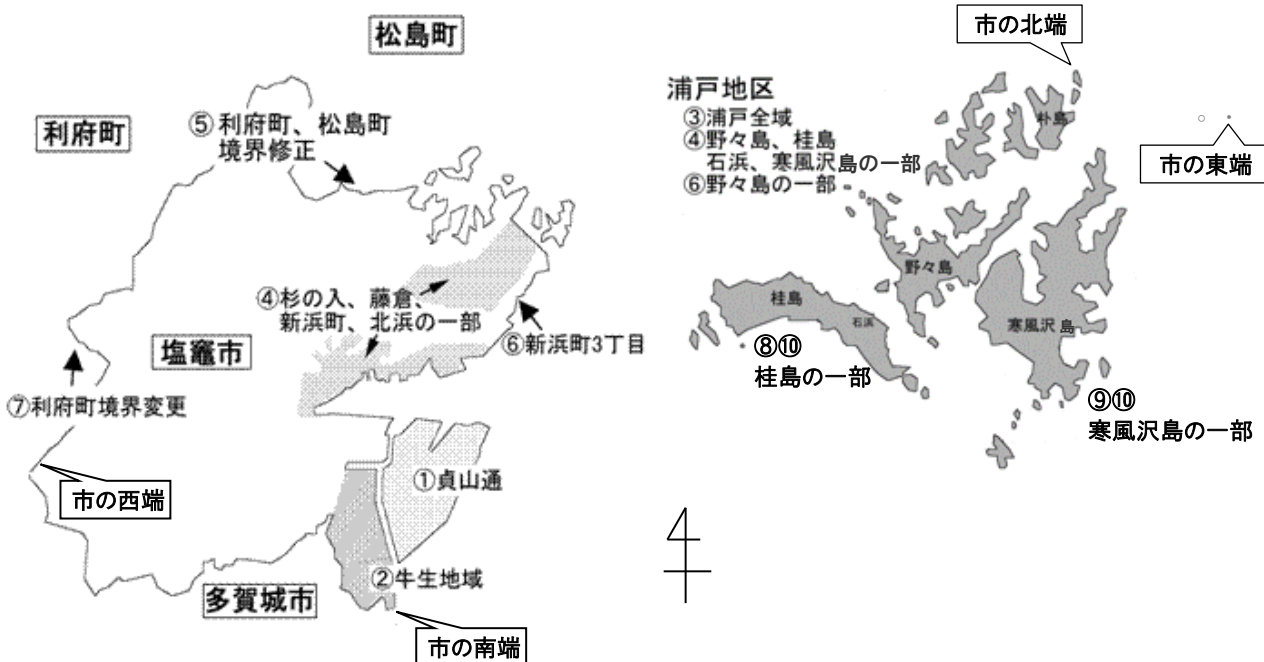

◎ 土地利用状況 (平成31年1月1日現在)

総面積 17.37 km<sup>2</sup>

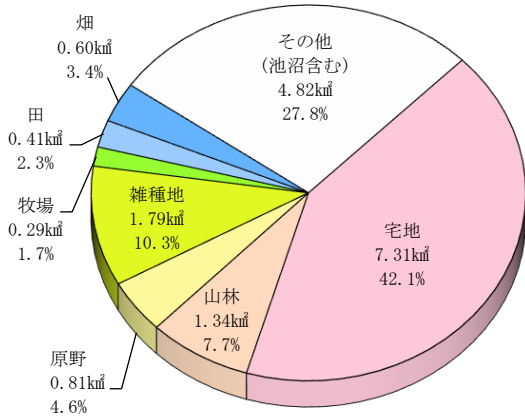

◎ 塩竈市の位置 (度°・分'・秒")

	地名	経度	緯度
東端	浦戸小夜鳥島	E 141° 8' 24"	N 38° 21' 12"
西端	加瀬沼	E 140° 59' 50"	N 38° 18' 41"
南端	芦畔町16番	E 141° 2' 17"	N 38° 17' 59"
北端	浦戸箱崎島	E 141° 7' 48"	N 38° 21' 15"
重心	新浜町1丁目	E 141° 2' 36"	N 38° 19' 25"
市役所	旭町 1-1	E 141° 1' 31"	N 38° 18' 41"

◎ 塩竈市の気象概況 (令和元年)

	1月	2月	3月	4月	5月	6月	7月	8月	9月	10月	11月	12月	全年
最高気温 (極値)	9.2	16.0	16.3	20.7	30.9	27.0	33.8	34.8	32.1	27.4	20.1	15.2	34.8
最低気温 (極値)	-3.7	-5.3	-2.1	-1.9	5.5	11.3	14.5	19.6	12.4	6.0	-2.7	-1.8	-5.3
平均気温 (°C)	1.2	2.5	5.9	9.1	16.6	18.1	21.6	25.5	21.5	16.1	8.9	4.5	12.6
降水量 (mm)	2.5	14.0	80.5	88.5	87.0	153.0	130.0	68.5	69.0	510.0	11.0	29.5	1,243.5
平均風速 (m/s)	2.9	2.9	2.8	2.9	2.7	2.1	1.9	1.9	2.1	2.7	2.7	2.8	2.5
最大風速 (m/s)	10.7	12.5	11.1	12.4	10.1	7.8	5.8	9.6	7.4	11.5	10.3	11.1	12.5
日照時間 (h)	144.9	155.5	196.9	211.2	296.1	158.0	109.1	148.0	157.6	134.7	157.5	150.2	2,019.7

塩竈市の平均気温と降水量 (令和元年)

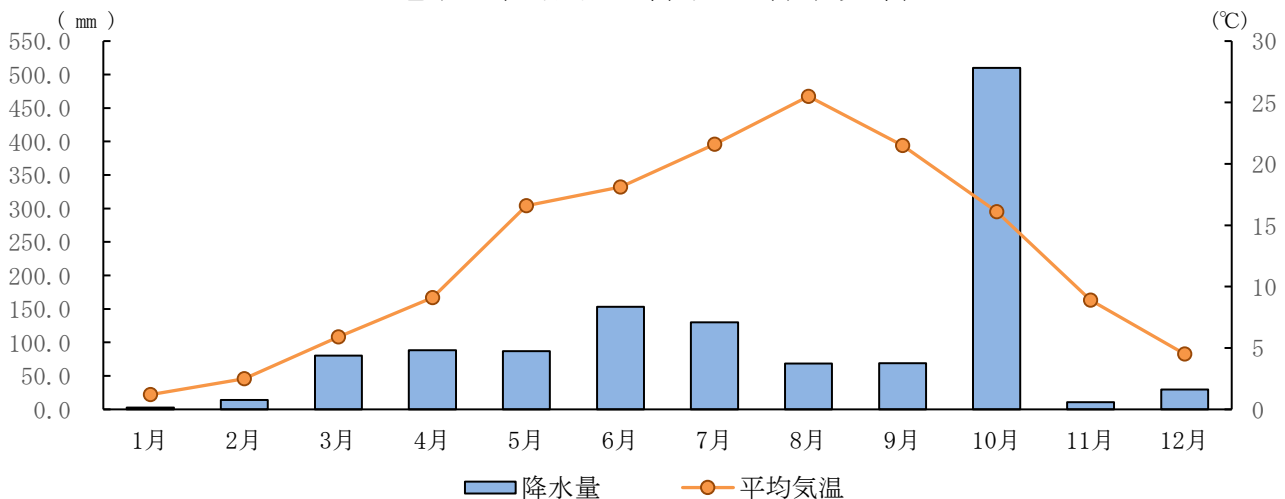



# 人 口

## ◎ 国勢調査

○ 人口・世帯数の推移 (各年10月1日現在)

(単位：人、世帯)

年次	人 口						世 帯		
	総数	男		女		1世帯 平均人員	総数	本庁	浦戸
		本庁	浦戸	本庁	浦戸				
平成7年	63,566	30,040	464	32,591	471	3.15	20,198	19,911	287
平成12年	61,547	29,008	383	31,758	398	2.99	20,574	20,306	268
平成17年	59,357	27,935	304	30,774	344	2.88	20,576	20,320	256
平成22年	56,490	26,581	248	29,374	287	2.77	20,396	20,169	227
平成27年	54,187	25,607	155	28,246	179	2.64	20,519	20,359	160

○ 年齢階層別人口及び産業別就業者数 (各年10月1日現在)

(単位：人)

年次	年 齢 階 層 別 人 口			産 業 別 就 業 者 数		
	15歳未満	15～64歳	65歳以上	第1次産業	第2次産業	第3次産業
平成7年	10,260	43,590	9,704	538	9,848	21,831
平成12年	8,731	40,901	11,894	447	8,804	20,893
平成17年	7,487	37,857	13,943	376	7,140	19,999
平成22年	6,437	34,476	15,493	251	5,887	18,855
平成27年	5,775	31,268	16,872	250	6,111	18,248

※ 年齢階層別人口には、年齢「不詳」は含みません。

年齢階層別人口

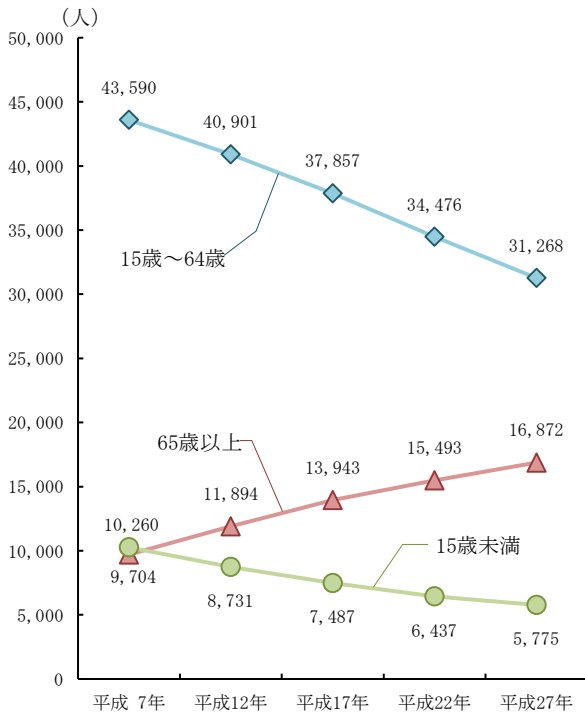

産業別就業者数

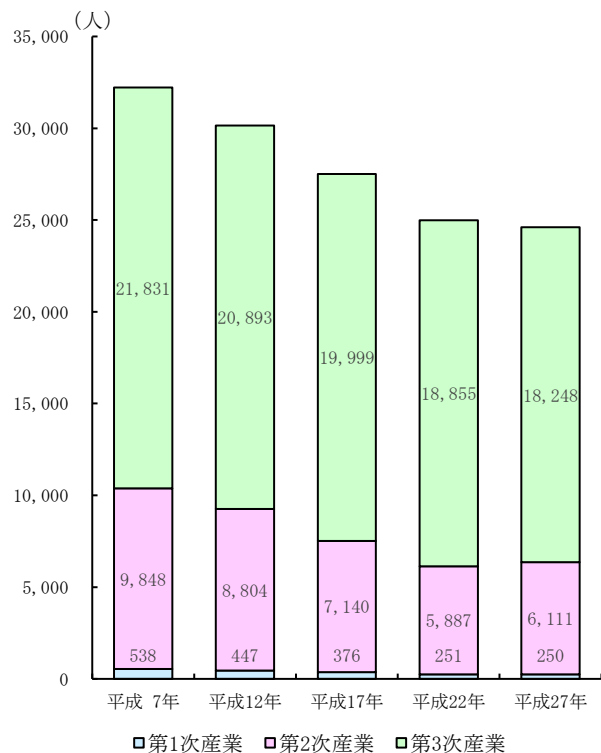

## ◎ 住民基本台帳

### ○ 人口・世帯数の推移 (住民基本台帳・各年度末)

(単位：人、世帯)

年 度	人 口					(うち 外国人 人口)	世 帯 数			1世帯 平均 人員	有権者数
	総 数	男		女			総 数	本 庁	浦 戸		
		本 庁	浦 戸	本 庁	浦 戸						
平成27年度	55,247	26,210	172	28,661	204	392	23,066	22,877	189	2.40	46,723
平成28年度	54,959	26,094	170	28,507	188	425	23,196	23,006	190	2.37	47,505
平成29年度	54,619	25,905	161	28,376	177	510	23,410	23,229	181	2.33	47,187
平成30年度	54,192	25,765	153	28,104	170	526	23,552	23,378	174	2.30	46,958
令和元年度	53,795	25,576	152	27,899	168	581	23,742	23,566	176	2.27	46,415

### ○ 年齢階層別人口の推移 (住民基本台帳・各年度末)

(単位：人)

年 度	総 数	年 齢 階 層 別			自 然 動 態		社 会 動 態		自然増減 +社会増減
		15歳未満	15～64歳	65歳以上	出 生	死 亡	転 入	転 出	
平成27年度	55,247	5,836	32,110	17,301	313	734	1,950	2,034	△ 505
平成28年度	54,959	5,792	31,610	17,557	308	695	2,015	1,916	△ 288
平成29年度	54,619	5,740	31,098	17,781	316	711	2,042	1,987	△ 340
平成30年度	54,192	5,628	30,613	17,951	272	689	2,046	2,056	△ 427
令和元年度	53,795	5,605	30,205	17,985	304	753	1,955	1,903	△ 397

人口ピラミッド

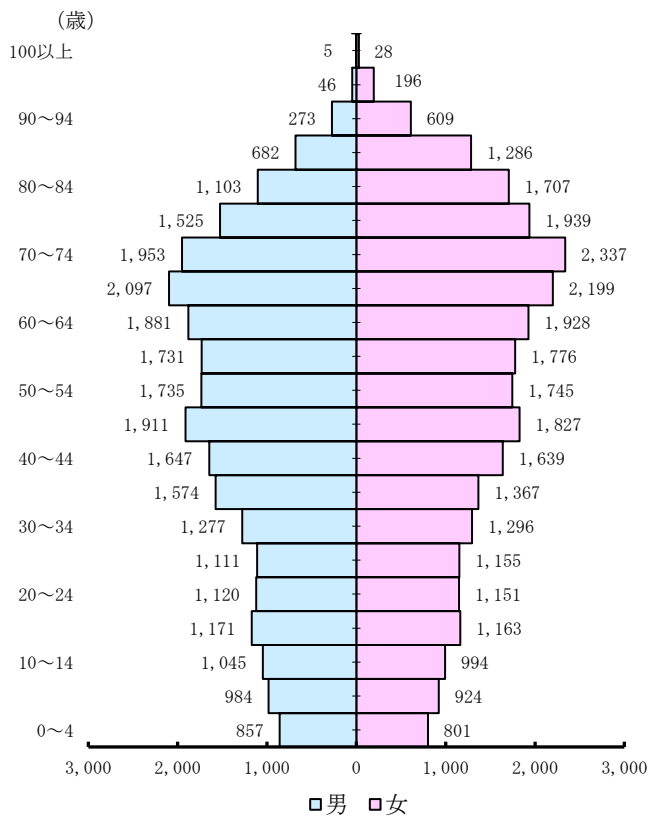

人口動態

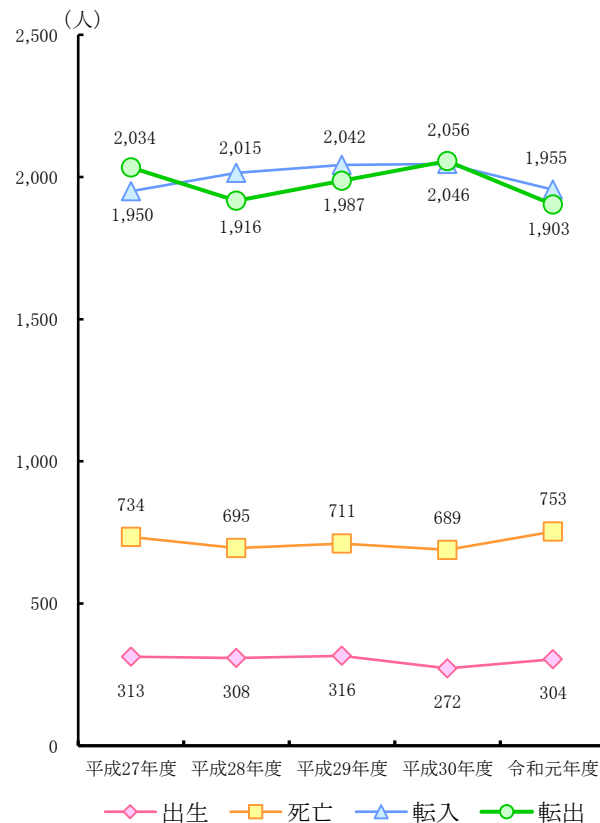

# 産 業

## ◎ 市民所得 (宮城県市町村民経済計算)

(単位：百万円)

区 分	平成 27 年 度	平成 28 年 度	対前年度増加率
市町村民所得 (分配)	138,126	132,686	-3.9%
第 1 次 産 業	3,464	4,892	41.2%
第 2 次 産 業	58,160	43,289	-25.6%
第 3 次 産 業	127,940	126,809	-0.9%
輸入品に課される税・関税 (総資本形成に係る消費税控除後)	-182	-111	39.0%
市町村内総生産	189,382	174,879	-7.7%

※ 基礎資料の改訂及び推計方法の改善などにより、平成27年度数値の遡及改訂が行われたため、既公表値とは一致していません。

## ○ 第 1 次産業

### 漁業 (平成30年11月1日現在 2018年漁業センサス)

- 漁業就業者数                    286 人
- 漁業経営体数                   79 事業所
- 漁船数                            181 隻

### 水揚実績 (令和元年 水産振興課調)

- 水揚隻数                        1,698 隻
- 車数                                5,684 台
- 水揚数量                        18,796 t
- 水揚金額                        93 億 58 百万円

#### 主な魚種別水揚量

- まぐろ類            5,470 t ( 58 億 75 百万円)
- かつお              3,929 t ( 8 億 12 百万円)
- さば                3,478 t ( 4 億 63 百万円)
- さめ類             561 t ( 54 百万円)
- かじき類           502 t ( 3 億 59 百万円)

#### 漁業種別

- 搬入                4,397 t ( 19 億 72 百万円)
- 鮪延縄            5,227 t ( 44 億 63 百万円)
- 鰹鮪旋網        1,093 t ( 14 億 39 百万円)

### 浅海養殖漁業実額 (令和元年 水産振興課調)

- 総生産額                        2 億 86 百万円

#### 主な種別

- 乾のり            12,698 千枚 ( 1 億 61 百万円)
- わかめ            311 t ( 52 百万円)
- 剥カキ            23 t ( 44 百万円)

### 魚種別水揚量の構成比 (令和元年)

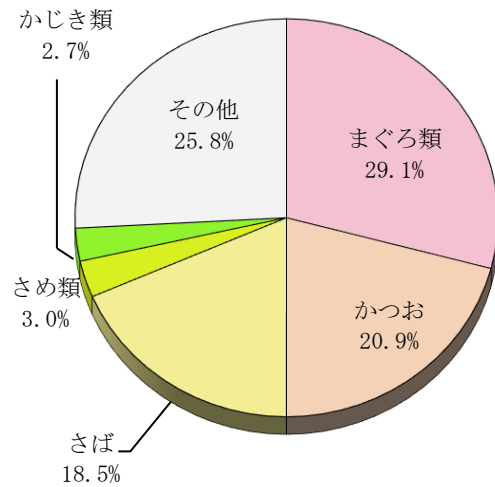

### 農業 (平成27年2月1日現在 農林業センサス)

- 農家数                            44 戸
- うち販売農家                   8 戸
- うち自給的農家                36 戸

- 農林業経営体                   11 経営体
- 農業経営体                    11 経営体
- 林業経営体                    2 経営体

## ○ 第2次産業

### 製造業の推移 (工業統計調査)

(単位：人、百万円)

年次	事業所	従業者数	現金給与額	原材料等	製造品出荷額等	付加価値額
平成28年	123	3,264	9,400	55,498	78,312	20,496
平成29年	123	3,303	9,519	61,474	86,462	22,751
平成30年	122	3,158	9,452	63,713	86,076	18,612

### 水産加工品商品分類別生産金額の推移 (工業統計調査)

(単位：百万円)

年次	区分	総数	海藻加工	水産練製品	塩干・塩蔵品	冷凍水産物	冷凍水産食品	その他の水産食料品
平成28年	製造品出荷額等	51,542	x	12,489	8,778	x	11,468	17,299
	うち製造品出荷額	41,329	x	12,489	5,247	x	7,038	15,271
平成29年	製造品出荷額等	53,389	917	13,354	7,366	1,543	11,609	18,600
	うち製造品出荷額	44,540	778	13,354	5,109	872	8,215	16,212
平成30年	製造品出荷額等	53,725	1,335	12,748	6,598	1,522	17,137	14,385
	うち製造品出荷額	46,043	1,305	12,748	4,738	847	12,554	13,850

※「経済産業省『平成29年・平成30年・2019年工業統計調査』」の調査票情報を塩竈市が独自集計したものです。

※2以下の企業に係る数字を秘匿するため、xと表記しています。

## ○ 第3次産業等

### 商業 (平成28年6月1日現在 経済センサスー活動調査)

#### 卸売・小売業

- 事業所数 677 事業所
- 従業者数 3,268 人
- 年間商品販売額 1,170 億 30 百万円

### 運輸

#### 入港船舶 (塩釜港区)

(平成30年 宮城の港湾統計)

- 入港船舶 8,999 隻 327 万総t
- 外航 90 隻 28 万総t
- 内航 8,909 隻 299 万総t

#### 海上出入貨物 (塩釜港区)

(平成30年 宮城の港湾統計)

- 総数 260 万t
- 外貿貨物 39 万t
- 内貿貨物 221 万t

### 観光 (令和元年末 観光交流課調)

#### 『国際観光モデル地区指定』 (昭和61年3月24日指定)

- 鹽竈神社参拝客数 1,140,200 人
- ホテル・旅館数 (市観光物産協会加盟旅館) 3 件
- 宿泊客数 53,894 人
- 松島遊覧船乗降客数 (塩竈一松島間) 100,793 人
- 海水浴場利用客数 3,341 人
- 浦戸民宿数 6 件 (桂島・石浜 4 件 うちペンション 2 件) 寒風沢島 2 件)
- 浦戸民宿宿泊客数 969 人

#### 市営汽船 (令和元年 浦戸振興課調)

- 乗降客数 (塩竈⇄浦戸) 101,369 人

#### 自動車保有台数 (平成30年度末 宮城運輸支局調)

- 総数 (二輪車を含む) 35,985 台

#### 鉄道乗車人員

(平成30年度 東日本旅客鉄道株式会社仙台支社調)

- 総数 8,034 人/日
- 塩釜駅 2,805 人/日
- 本塩釜駅 2,882 人/日
- 東塩釜駅 2,347 人/日

※ 乗員人員の把握できる駅のみ掲載しています。

# 住 環 境

## 公営住宅 (令和2年4月1日現在 定住促進課調)

- 市営住宅 1,013 戸
- 地域優良賃貸住宅 80 戸
- 県営住宅 558 戸

## 道 路 (令和2年3月31日現在 土木課調)

- 市道実延長 168,707 m
- 市道舗装率 98.4 %
- ※ 市道…市道認定している道路のみ

## 公 園 (令和2年3月31日現在 土木課調)

- 街区公園等 127 カ所 12.48 ha
- 近隣公園 3 カ所 4.70 ha
- 総合公園 1 カ所 38.18 ha
- 緩衝緑地 1 カ所 7.16 ha
- 都市緑地 1 カ所 0.44 ha
- その他 1 カ所 2.15 ha

## 集会所等 (令和2年4月1日現在 市民安全課調)

- 集会所 51 カ所  
(コミュニティセンターを含む)
- 浦戸諸島開発総合センター 集会室
- 民営会議場等  
塩釜商工会議所  
マリンゲート  
総合漁民センター (浦戸東部漁協)

## 水 道 (令和2年3月31日現在 水道部業務課調)

- 浄水場 1 カ所
- 給水人口 59,902 人
- 1日平均給水量 19,883 m<sup>3</sup>

## 下水道 (令和2年4月1日現在 下水道課調)

- 雨水ポンプ場 7 カ所
- 汚水ポンプ場 4 カ所
- 下水道普及面積 1,161.0 ha
- 下水道普及世帯 22,741 戸
- 下水道普及率 99.3 %

## ごみ・し尿処理 (各年度 環境課調)

### ごみ処理

単位：t

年 度	総処理量	焼却処理量	埋立処理量	資源物処理量
平成29年度	23,681	18,205	403	5,073
平成30年度	22,974	17,793	284	4,897
令和元年度	23,773	18,527	180	5,066

### し尿処理

単位：t

年 度	し尿処理量	浄化槽汚泥処理量
平成29年度	1,118	397
平成30年度	991	492
令和元年度	928	389

## 消 防 (令和2年4月1日現在 市民安全課調)

- 署員 46 人
- 消防車 (常備消防のみ 消防艇を含む) 9 台
- 消防団 2 団 (7団体) 134 人

## 火災発生状況 (各年 塩釜地区消防事務組合調)

年 次	火災発生件数	焼失面積 (m <sup>2</sup> )
平成29年	13	416
平成30年	11	320
令和元年	11	-

## 救急出場 (各年 塩釜地区消防事務組合調)

年 次	出場件数	搬送件数	搬送人員
平成29年	3,176	3,051	3,065
平成30年	3,306	3,200	3,221
令和元年	3,306	3,170	3,177

## 交通安全 (令和2年4月1日現在 市民安全課調)

- 交通指導隊 15 人

## 交通事故 (各年 塩釜警察署調)

年 次	交通事故発生件数	死者数	負傷者数
平成29年	107	1	148
平成30年	128	0	168
令和元年	115	2	132

# 健康・福祉

## 医療 (令和2年4月1日現在 宮城県医療機関名簿)

● 市立病院		
病床数	161	床
うち療養病床数	0	床
● 私立病院	3	カ所
病床数	727	床
うち療養病床数	28	床
● 一般診療所	43	カ所
病床数	102	床
うち療養病床数	20	床
● 歯科診療所	22	カ所

## 乳幼児健康診査 (各年度末 健康推進課調)

年度	4か月児健診	1歳6か月児健診	2歳6か月児健診	3歳児健診
平成29年度	299	301	328	339
平成30年度	284	319	312	344
令和元年度	294	309	322	321

## 各種検診状況 (各年度末 健康推進課調)

年度	国保特定健診	後期高齢者健診等	胃がん	子宮がん
平成29年度	3,772	1,894	4,028	3,129
平成30年度	3,668	1,985	3,981	3,098
令和元年度	3,909	2,023	3,956	3,096

年度	大腸がん	乳がん	結核	肺がん
平成29年度	6,630	2,456	4,540	6,135
平成30年度	6,580	2,506	4,584	6,022
令和元年度	6,624	2,476	4,614	6,092

年度	前立腺がん	歯周疾患	骨密度
平成29年度	996	186	442
平成30年度	958	150	423
令和元年度	1,009	173	397

## 障がい者福祉 (各年末 生活福祉課調)

年次	身体障害者手帳保持者	療育手帳保持者	精神障害者保健福祉手帳保持者
平成29年	2,323	432	371
平成30年	2,284	437	370
令和元年	2,261	438	380

年次	身体障害者手帳保持者の内訳			
	視覚障がい	聴覚平衡言語障がい	肢体不自由	内部障がい
平成29年	138	203	1,144	838
平成30年	135	198	1,113	838
令和元年	137	197	1,094	833

※ 遡っての手帳の返却があるため、既公表値と一致しないことがあります。

## 生活保護世帯 (各年末 生活福祉課調)

年次	被保護世帯数	被保護人数
平成29年	493	679
平成30年	531	718
令和元年	540	693

## 児童福祉 (令和2年4月1日現在 子育て支援課調)

● 市立保育所	5カ所	入所児童数	306人
● 私立保育園	7カ所	入園児童数	409人
		(うち小規模保育園2カ所)	
● 児童館	1カ所		

## 児童扶養手当世帯 (各年末 子育て支援課調)

年次	受給世帯数	父子世帯数	母子世帯数	養育者世帯数
平成29年	571	22	547	2
平成30年	516	22	491	3
令和元年	522	27	410	4

※ 「養育者世帯」は、親戚が児童を養育している世帯。

## 高齢者福祉 (令和2年4月1日現在 長寿社会課調)

● 老人クラブ		
団体数	27	クラブ
会員数	787	人
● (社)シルバー人材センター		
会員数	311	人
延べ就業者数	25,003	人
● シルバーハウジング	1	カ所 21戸

## 介護保険の被保険者数 (各年度末 長寿社会課調)

区分	平成30年度		令和元年度	
	被保者	うち住所地特例者	被保者	うち住所地特例者
65歳以上75歳未満	8,625		8,584	
75歳以上	9,442		9,516	
合計	18,067		18,100	
うち住所地特例者	162		157	

## 介護保険要介護認定の状況 (各年度末 長寿社会課調)

区分	平成30年度		令和元年度	
	全体	第2号再掲	全体	第2号再掲
要支援1	452	13	551	17
要支援2	351	16	357	11
要介護1	737	16	735	12
要介護2	535	22	546	21
要介護3	385	6	378	10
要介護4	394	5	414	7
要介護5	337	4	329	7
合計	3,191	82	3,310	85

※ 第1号被保険者：65歳以上の方、第2号被保険者：40～64歳の方

## 国民健康保険 (各年末 保険年金課調)

年次	区分	被保険者世帯数	被保険者数
平成29年	医療分	7,774	12,339
	介護分	3,257	3,887
平成30年	医療分	7,526	11,798
	介護分	3,120	3,620
令和元年	医療分	7,414	11,465
	介護分	3,021	3,479

## 国民年金 (各年度末 保険年金課調)

年度	受給権者数	年金受給額 (千円)	加入者数
平成29年度	17,840	11,703,587	9,096
平成30年度	18,041	11,874,985	8,833
令和元年度	18,112	11,982,652	8,583



# 教 育

## 教育施設 (令和元年5月1日現在 学校基本調査)

● 認定こども園	1 園	103 人
● 幼稚園	5 園	598 人
● 小学校	7 校	2,322 人
● 中学校	5 校	1,209 人
● 高等学校	1 校	1,107 人
● 専修・各種学校	1 校	70 人

## 青少年相談 (令和元年度 青少年相談センター調)

● 青少年相談センター		
相談件数		133 件
街頭指導	実施回数	295 回
	活動人員	25 人

## 生涯学習センター (令和2年4月1日現在)

- 公民館 (休館日：年末年始)
  - ・塩竈市公民館  
(会議室 4 和室 2 旧図書室 1 調理室 1 視聴覚室 1)
    - ・公民館教室 (9 教室)
    - ・千賀の浦大学
    - ・女性セミナー その他各種行事開催
  - ・本町分室 (大講堂 1 講習室 2 和室 1)
- ふれあいエスパ塩竈  
(休館日：毎週月曜日・国民の祝日・毎月末日・年末年始 特別整理期間休館 ※5/5子供の日、11/3文化の日は開館)
  - 1階 情報広場  
(パソコン 4 台、一般書 4,136 冊、雑誌 86 タイトル、新聞 10 紙)
  - 2階 エスパホール (287 席)、アートギャラリー、本の森 (児童図書 13,034 冊、雑誌 11 タイトル、小中学生新聞 3 紙)、?  
(はてな)の森
  - 3階 キッズスペース、学習室1・2、創作室
  - 屋外 空中庭園
    - ※生涯学習事業、児童の健全育成事業、勤労者カレッジ、ボランティア企画事業 他
    - ※一般開放事業 (生涯学習事業、児童図書等の貸出)

## 市民図書館 (令和元年度 市民図書館調)

(休館日：毎週月曜日・国民の祝日・毎月末日・年末年始・特別整理期間)

蔵書数	235,579 冊
雑誌	198 タイトル
視聴覚資料	15,450 点
貸出冊	145,386 冊
マルチ学習車	1 台
タイムシップ塩竈、創作室、視聴覚室	
※文化事業 (文芸講演会、歴史探訪、絵本講座、夏休みこども祭り、えほんデビュー等開催)	

## 入館者数 (各年度 生涯学習センター調)

年 度	公 民 館	エ ス プ
平成29年度	86,728	206,330
平成30年度	79,887	221,727
令和元年度	77,143	181,957

## 市民交流センター (令和元年度 市民交流センター調)

● 遊ホール観客席	375 席	利用者	18,503 人
● 会議室	3 室	利用者	8,555 人
● 和室	2 室	利用者	3,982 人
● 遊スタジオ	1 室	利用者	1,231 人

## 博物館等

- 鹽竈神社博物館  
(神輿、刀剣、塩業資料、魚剥製標本等展示)
- 歴史展示室「タイムシップ塩竈」  
(市民図書館内に塩竈の歴史についての資料を展示)
- 長井勝一漫画美術館  
(ふれあいエスパ塩竈内に漫画雑誌ガロ編集長長井勝一氏ゆかりの資料を展示)
- 菅野美術館  
(西洋の近代彫刻を中心としたコレクションを展示)
- ビルドスペース  
(国内外アーティストの美術展示会やワークショップを開催)
- 河童博物館  
(河童の絵や置物など数百点を展示)
- 塩竈市杉村惇美術館  
(塩竈市ゆかりの洋画家杉村惇画伯の作品を常設展示)

## 体育施設 (令和元年度 スポーツ振興室)

- 塩釜ガス体育館 (休館日：火曜日・年末年始)  
(メイン・サブ競技場収容人員 3,400 人)
- 塩竈市温水プール  
(休館日：火曜日・年末年始)  
・愛称 「ユープル」
- 市立学校体育施設の開放校 9 校  
延べ利用者数 体育館 51,684 人  
校庭 17,343 人
- ナイター設備 (玉川中学校) 1 校

## 体育施設の利用状況 (各年度 スポーツ振興室)

年 度	体 育 館	温 水 プ ー ル
平成29年度	132,066	39,790
平成30年度	125,786	40,415
令和元年度	119,921	34,695



# 組 織 図

市長 佐藤 光樹  
副市長 佐藤 洋生

市職員 (令和2年4月1日現在)  
総 数 623 人  
一般行政職 (※) 359 人

市立病院職員 162 人  
水道部職員 30 人

※ 税務職 29 人を含む  
議会事務局職員 6 人  
教育委員会職員 66 人

塩竈市機構図 (令和2年4月1日現在)

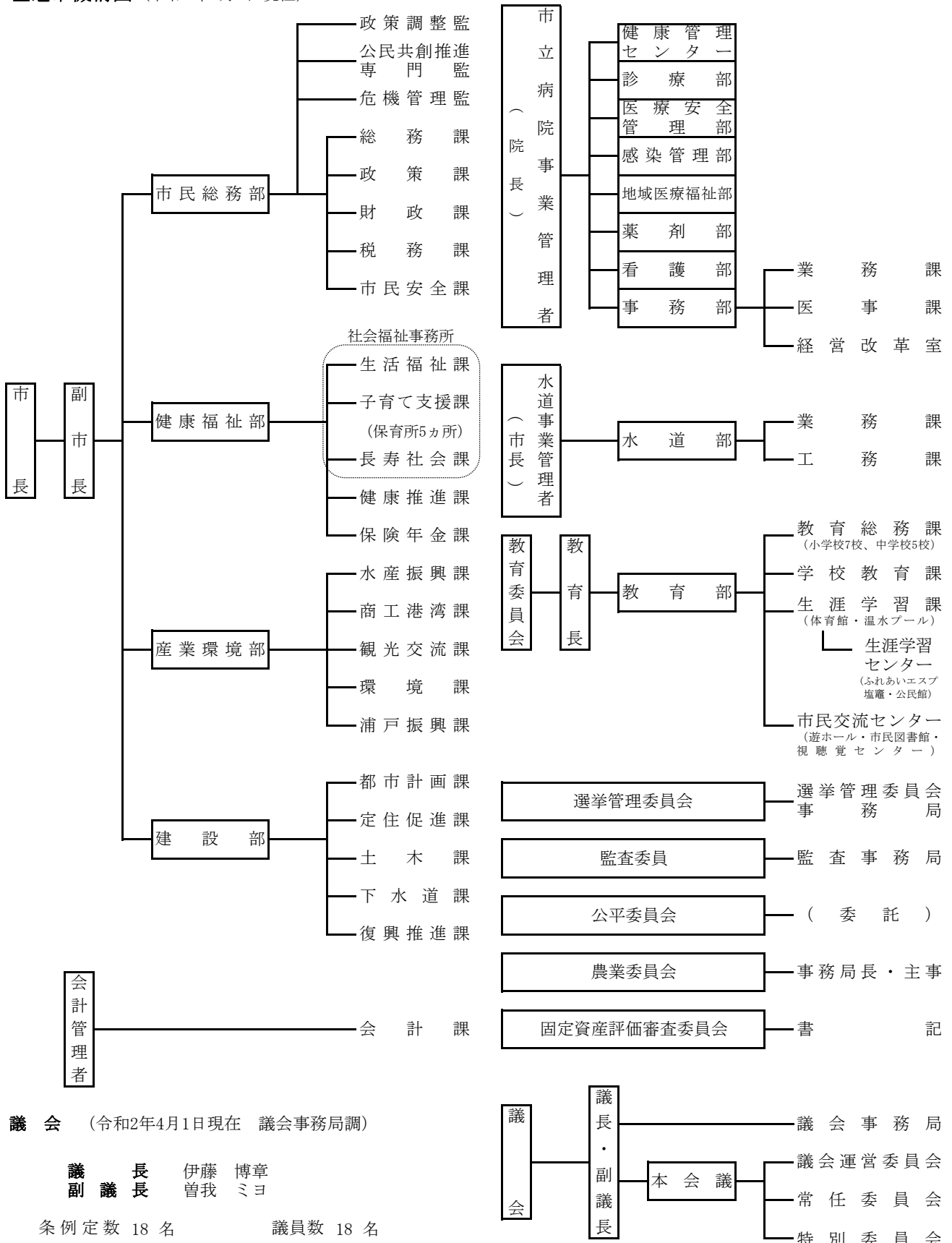

議会 (令和2年4月1日現在 議会事務局調)

議長 伊藤 博章  
副議長 曾我 ミヨ

条例定数 18 名

議員数 18 名

# 財 政

一般会計 歳入 253 億 64 百万円  
(平成30年度決算 財政課調)

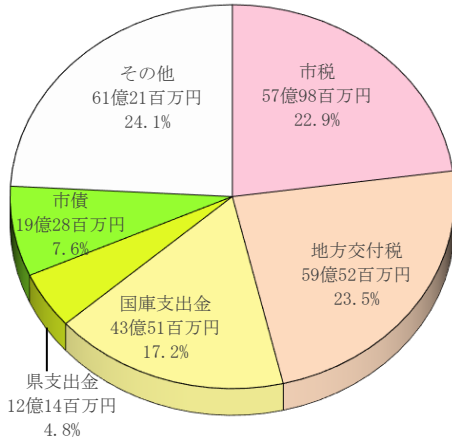

一般会計 歳出 243 億 20 百万円  
(平成30年度決算 財政課調)

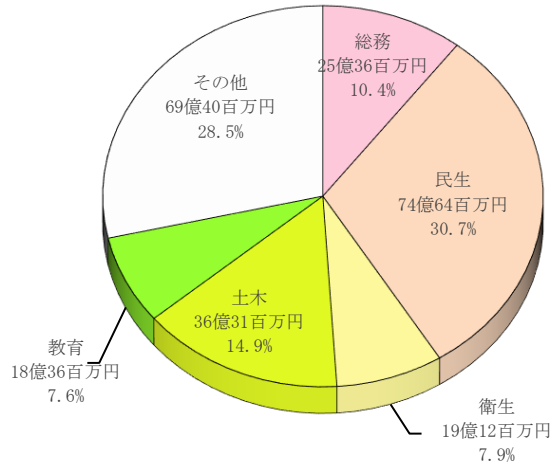

特別会計 歳入 192 億 4 百万円  
(平成30年度決算 財政課調)

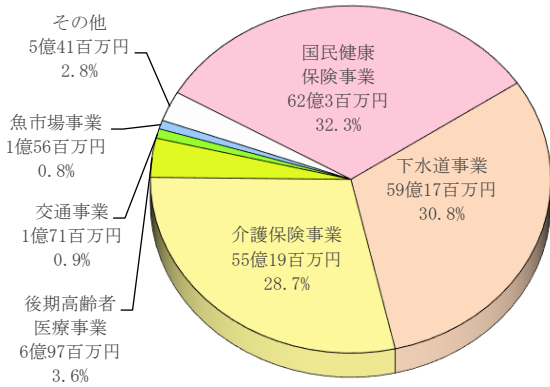

特別会計 歳出 188 億 17 百万円  
(平成30年度決算 財政課調)

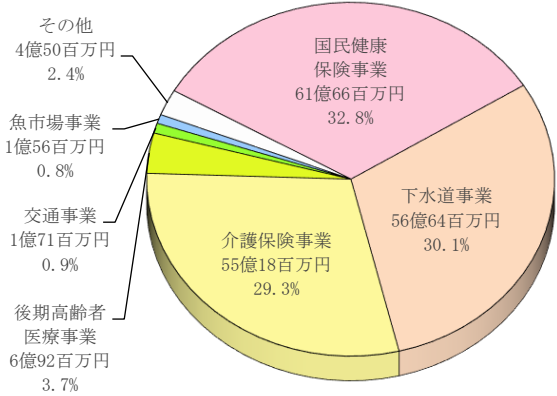

## 企業会計

病院事業 (平成30年度決算 市立病院調)

収益的収支額

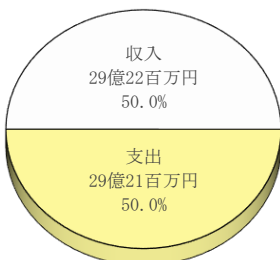

資本的収支額

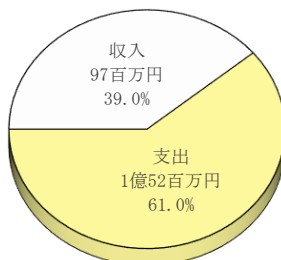

水道事業 (平成30年度決算 水道部調)

収益的収支額

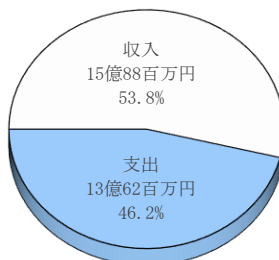

資本的収支額

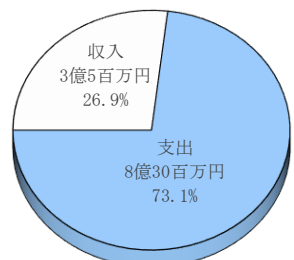

# 市 税

市税（収入額） 57 億 98 百万円  
 （平成30年度 税務課調）

## 市税収入の構成

区 分	平成 30 年度 （百万円）	構 成 比 （%）
市 民 税	2,647	45.7%
固 定 資 産 税	2,183	37.7%
都 市 計 画 税	462	8.0%
軽 自 動 車 税	120	2.1%
た ば こ 税	386	6.7%

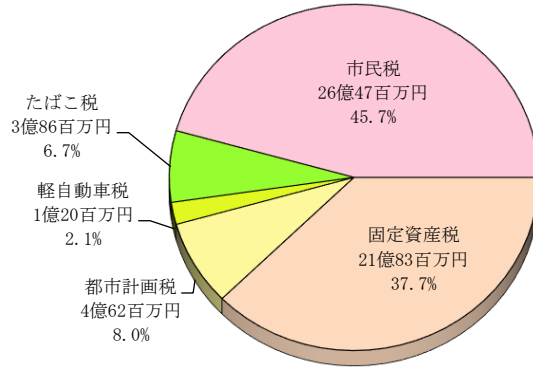

## 市税収入額の推移 (各年度 税務課調)

年 次	市 税 （百万円）	前 年 度 比 （%）
平成 26 年度	5,239	△ 1.0
平成 27 年度	5,336	1.9
平成 28 年度	5,808	8.8
平成 29 年度	5,822	0.2
平成 30 年度	5,798	△ 0.4

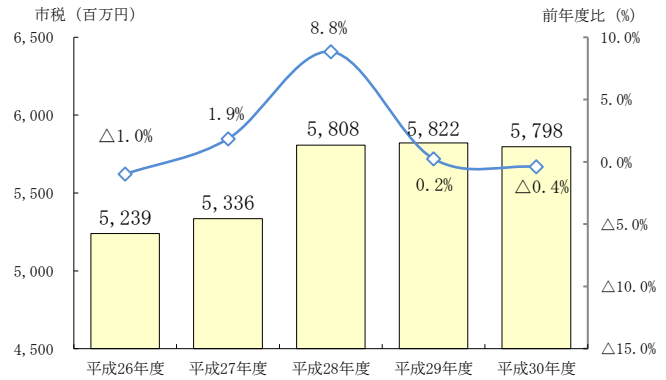

市民一人当たりの予算（448,775円）の内訳（平成30年度一般会計歳出決算額）  
 （人口は平成30年度末現在 54,192 人）

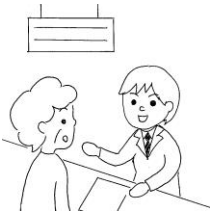

市民一人当たりの  
予 算  
（ 448,775 円）

総 務 費  
46,797 円

民 生 費  
137,733 円

衛 生 費  
35,282 円

農 林 水 産 業 費  
20,169 円

||  
一 般 会 計 歳 出 額  
（ 243 億 20 百万円）



÷  
人 口  
（ 54,192 人）

商 工 費  
11,644 円

土 木 費  
67,003 円

教 育 費  
33,880 円

そ の 他  
96,267 円

# 公共施設一覽

## 行政

市役所	旭町1-1	①
社会福祉事務所	本町1-1	②

## 教育・文化

教育委員会	本町1-1	②
青少年相談センター	東玉川町9-1	③
市民交流センター	本町1-1	②
市民図書館	本町1-1	②
視聴覚センター	本町1-1	②
公民館	東玉川町9-1	③
公民館本町分室	本町8-1	④
塩竈市杉村悳美術館	本町8-1	④
ふれあいエスプ塩竈	東玉川町9-1	③
塩釜ガス体育館	今宮町9-1	⑤
塩竈市温水プール (ユープル)	字杉の入裏 39-173	⑥
浦戸諸島開発総合センター (ブルーセンター)	浦戸野々島 字河岸50	⑦

## 民生

協働推進室	本町9-30	⑧
マリンプラザ	海岸通15-100	⑨
保健センター	北浜4-8-13	⑩
藤倉児童館	藤倉2-2-12	⑪
障害児通園事業施設 「ひまわり園」	藤倉2-20-1	⑫
しおがま子育て 支援センター	本町1-1	②
シルバーハウジング	大日向町8-1	⑬
老人憩いの家	桜ヶ丘6-16	⑭
塩竈斎場	袖野田町25-1	⑮

## 衛生

環境課	字杉の入裏39-47	⑯
中倉埋立処分場	利府町赤沼字中倉	⑰
塩釜地区環境センター	字伊保石2-98	⑱

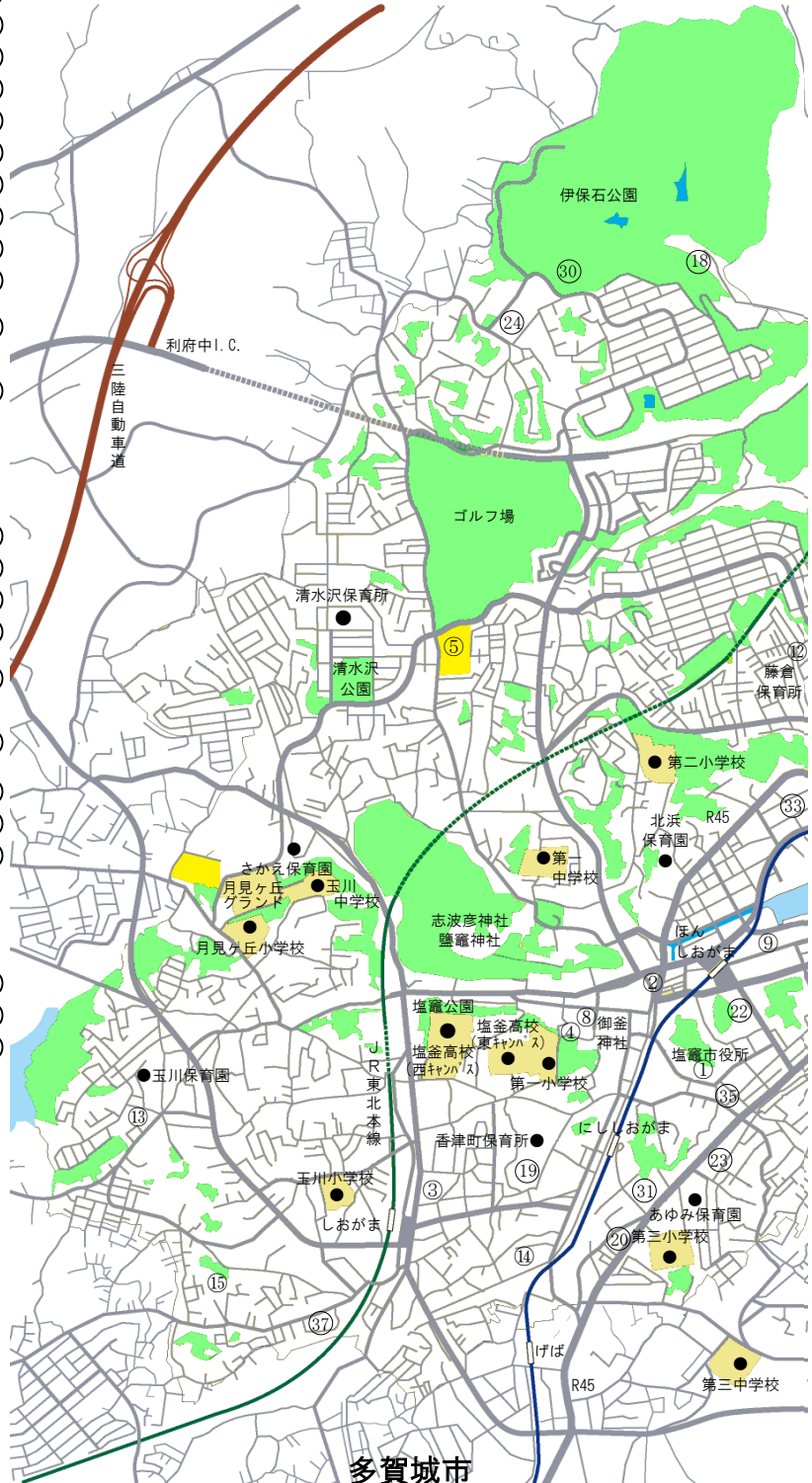

至仙台↓

至仙台↓

多賀城市

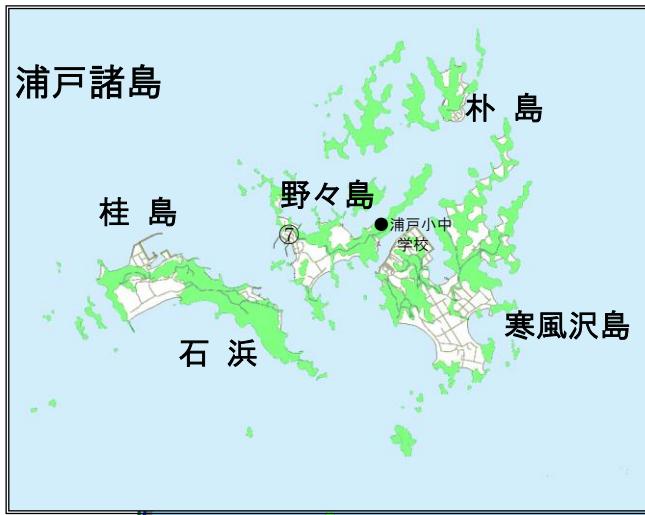

**医 療**

⑱	市立病院	香津町7-1
⑳	休日急患診療センター	錦町7-10
㉑	浦戸診療所	浦戸野々島字河岸50

**交 通**

⑳	市営汽船	港町1-4-1
---	------	---------

**消 防**

㉒	塩釜地区消防事務組合	尾島町17-22
---	------------	----------

**防 災**

④	塩釜市津波防災センター	港町1-4-1
---	-------------	---------

**水 道**

㉓	水道部	新富町21-23
㉔	梅の宮浄水場	字伊保石418

**下 水 道**

②	下水道課	本町1-1
㉕	下水道中央ポンプ場	新富町1-15
㉖	藤倉排水機場	藤倉3-54-179
㉗	藤倉雨水ポンプ場	新浜町1-4

**水 産 業**

㉘	魚市場管理事務所	新浜町1-13-1
---	----------	-----------

**公 園**

㉙	みなと公園管理事務所	貞山通3-12-1
③	伊保石公園管理事務所	字伊保石95-1

**国・県・その他**

⑩	宮城県仙台保健福祉事務所 (塩釜保健所)	北浜4-8-15
⑪	塩釜県税事務所	錦町5-28
⑫	仙台地方振興事務所	新浜町1-9-1
⑬	水産漁港部	
⑭	塩釜警察署	北浜4-6-41
⑮	塩釜郵便局	港町2-8-18
⑯	塩釜税務署	旭町17-15
⑰	第二管区海上保安本部	貞山通3-4-1
⑱	宮城海上保安本部	貞山通3-4-1
⑲	横浜税関仙台塩釜税関支署 塩釜事務所	貞山通3-4-1
㉑	厚生労働省仙台検疫所	貞山通3-4-1
㉒	横浜植物防疫所塩釜支所	貞山通3-4-1
㉓	仙台法務局塩釜支局	袖野田町3-20
㉔	東北区水産研究所	新浜町3-27-5
㉕	ハローワーク塩釜	新浜町3-18-1



# 各種届出の窓口

※ 地図番号は、25・26頁の地図上での場所を表します。

## ○ 塩竈市役所本庁舎 1階 (地図番号①)

・犬の登録手続  
・狂犬病予防注射済票の交付  
・月見ヶ丘霊園の埋葬届等  
355-6486

・市税、国民健康保険  
税の納付  
355-5936・355-5962

**国民健康保険・後期高齢者医療・国民年金**  
 ・国民健康保険 355-6503  
 (加入・喪失・出産育児一時金等)  
 ・後期高齢者医療 355-6519  
 ・国民年金(加入、免除手続等) 355-6498

**医療費助成・児童手当**  
 ・医療費助成  
 (子ども・障害者・母子父子家庭) 355-6519  
 ・児童手当 355-6519

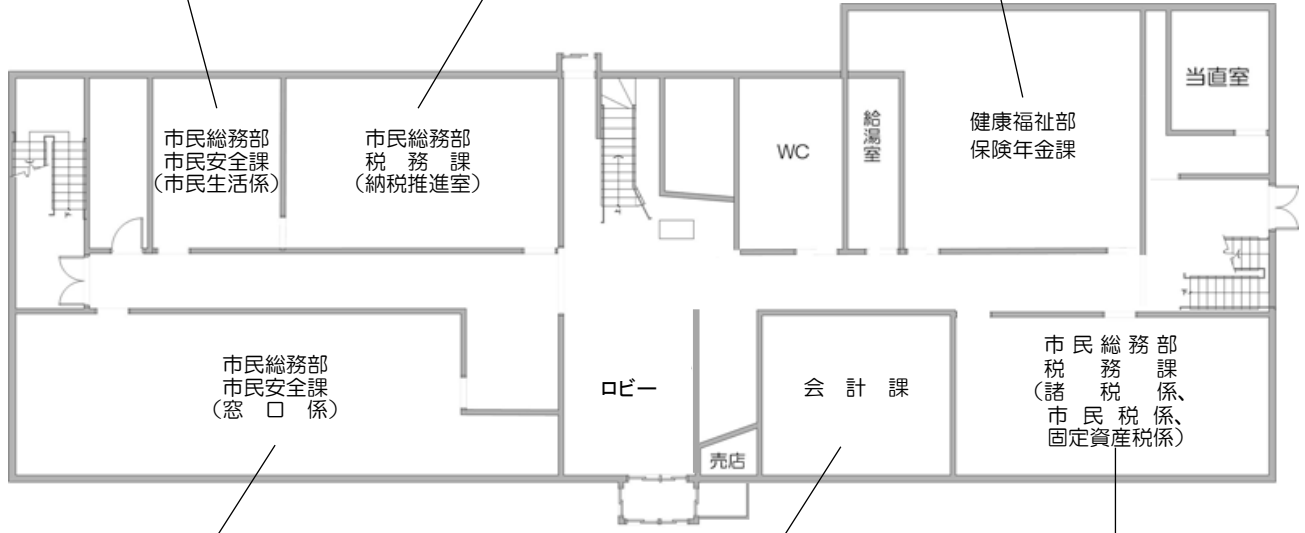

**住民登録・戸籍**

◎ 住所の変更届  
 ・転居届、転入届、転出届  
 355-6494

◎ 戸籍に異動があったとき  
 ・婚姻届、出生届、  
 死亡届、離婚届、  
 転籍届  
 355-6494

◎ マイナンバー(個人番号)カードの交付業務  
 355-6494

◎ 印鑑登録・証明関係  
 355-6494

---

◎ 印鑑登録・証明関係  
 \* 住民票の写し  
 \* 戸籍謄本・抄本  
 \* 印鑑登録証明書  
 355-6494

・介護保険料や各種使  
 用料・手数料の納付  
 355-6734

**市税・国民健康保険税**

◎ 税金関係  
 ・市民税 355-5914  
 ・固定資産税・都市計画税  
 355-5934  
 ・軽自動車税 355-5896  
 ・国民健康保険税  
 355-5916  
 ・臨時運行許可業務  
 355-5896  
 ・原動機付自転車登録業務  
 355-5896

◎ 証明関係  
 ・課税(所得)証明書  
 ・非課税(所得)証明書  
 ・資産証明・納税証明  
 355-5849

◎ 予約発行可の税証明  
 \* 課税(所得)証明書  
 \* 非課税(所得)証明書  
 355-5849

**市民安全課・税務課でお取扱い  
 する各種証明書が、夜間や土日  
 にも交付できます。**

- ◎ 本庁舎時間外窓口での予約交付  
 平日 ・ 午後5時15分～午後7時  
 土日休日 ・ 午前9時～午後5時
- ◎ マイナンバーカードで、夜間や土日に各種証明書が交付できます。詳しくは市民安全課にお問い合わせください。
- ◎ お取扱する証明書は、\*印の付いている証明書です。

○ 壹番館北1階（生活福祉課・子育て支援課・長寿社会課）（地図番号②） 社会福祉事務所

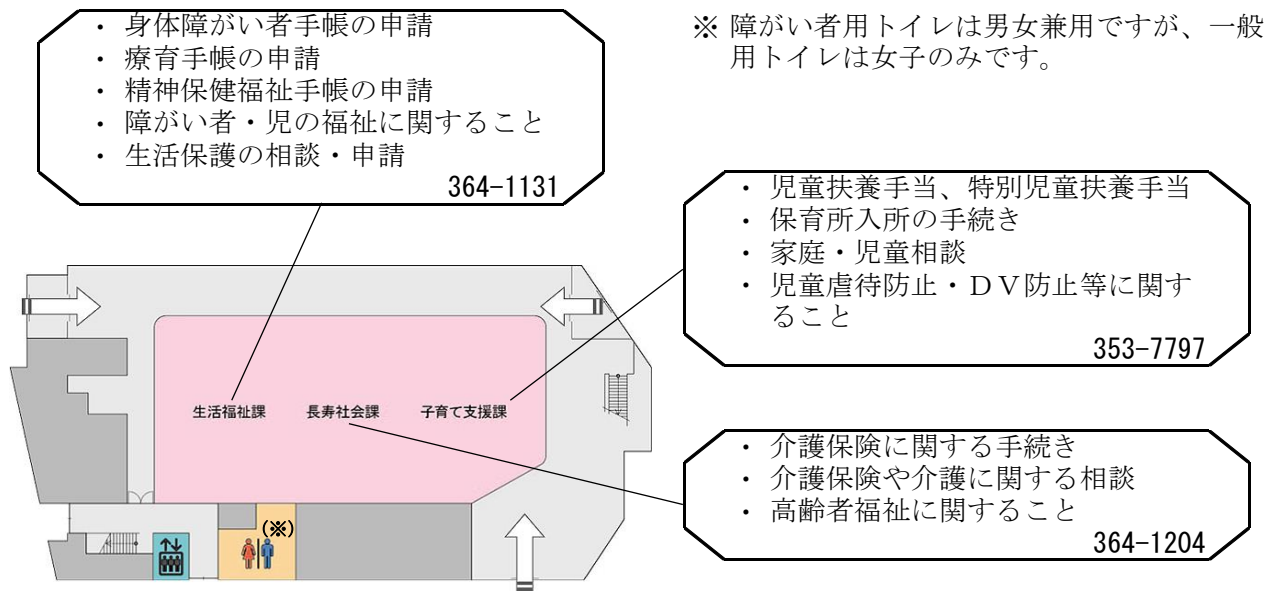

○ 壹番館北2階（都市計画課・定住促進課・土木課・下水道課・復興推進課）（地図番号②）

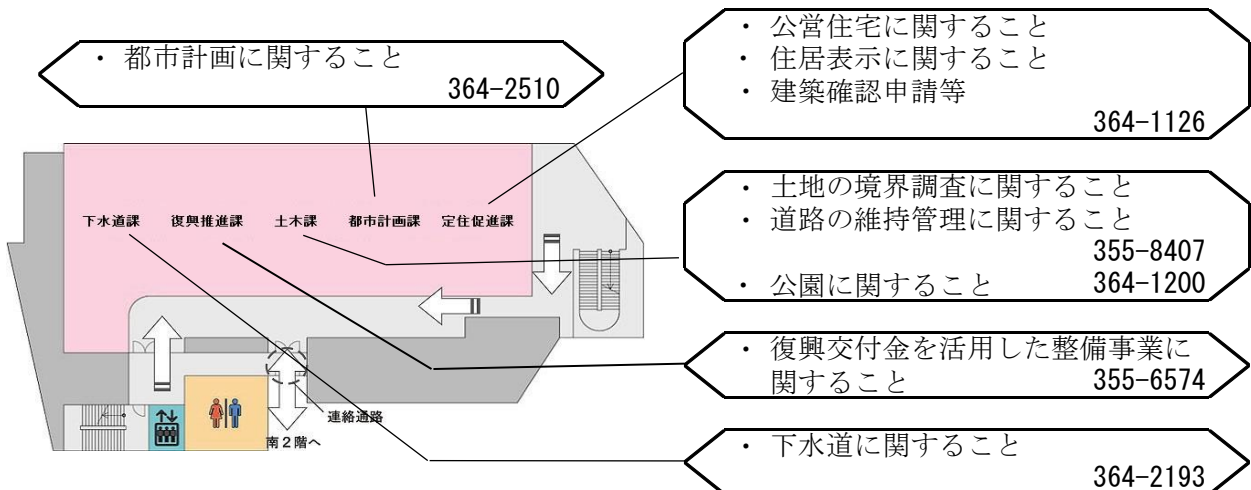

○ その他の庁舎

**健康推進課（保健センター）**  
（地図番号⑩）

- 母子健康手帳の交付
- 乳幼児健診
- 健康に関する相談
- 各種健（検）診
- 予防接種

364-4786

**環境課**（地図番号⑬）

- ごみ処理、公害関係の相談

365-3377

**水道部**（地図番号⑳）

- 上水道に関すること

364-1415

**学校教育課**（地図番号㉑）

- 小中学校の入学、転校に関すること
- 就学猶予、免除、援助に関すること

365-3216

**土木課（伊保石公園管理事務所）**  
（地図番号㉓）

- 公園に関すること

781-5211



# 暮らしの電話帳

## 教育・文化

教育委員会	362-7744
青少年相談センター	364-7445
市民交流センター	365-5000
市民図書館	365-4343
視聴覚センター	365-4500
公民館	365-3341
公民館本町分室	362-2555
塩竈市杉村惇美術館	362-2555
ふれあいエスプ塩竈	367-2010
塩釜ガス体育館	362-1010
塩竈市温水プール (ユープル)	363-4501
浦戸諸島開発総合センター (ブルーセンター)	369-2240

## 民生

協働推進室	361-1773
マリンプラザ	361-1135
社会福祉協議会	364-1213
老人福祉センター	362-7052
シルバー人材センター	367-5940
保健センター	364-4786
藤倉児童館	366-3003
障害児通園事業施設 「ひまわり園」	365-6811
しおがま子育て支援センター	363-3630
塩竈市地域活動支援センター 「藻塩の里」	361-0631
西部地区地域 包括支援センター	367-0414
南部・東部地区地域 包括支援センター	290-7185
北部1地区地域 包括支援センター	361-3822
北部2地区地域 包括支援センター	362-1911
浦戸地区地域 包括支援センター	361-2931
シルバーハウジング 入居申込先 定住促進課	364-1126
施設問合せ先 長寿社会課	364-1204
老人憩いの家	365-5988
塩竈斎場	364-8916

## 衛生

環境課	365-3377
中倉埋立処分場	362-4411
塩釜地区環境センター	363-2777

## 医療

市立病院	364-5521
休日急患診療センター	366-0630
浦戸診療所	369-2350

## 交通

市営汽船	362-1591
------	----------

## 消防

塩釜地区消防事務組合 消防本部	361-0119
--------------------	----------

## 防災

塩竈市津波防災センター	794-7232
-------------	----------

## 水道

水道部	364-1415
水道お客様センター	364-1411
梅の宮浄水場	362-1444

## 下水道

下水道課	364-2193
下水道中央ポンプ場	362-0201
藤倉排水機場	365-6886

## 産業

塩釜商工会議所	367-5111
魚市場管理事務所	364-6151
マリゲート塩釜	361-1500

## 公園

みなと公園管理事務所	366-1709
伊保石公園管理事務所	781-5211

## 国・県・その他

宮城県仙台保健福祉事務所 (塩釜保健所)	363-5502
塩釜県税事務所	365-4191
仙台地方振興事務所 水産漁港部	365-0191
塩釜警察署	362-4141
塩釜税務署	362-2151
第二管区海上保安本部	363-0111
宮城海上保安部	363-0114
横浜税関仙台塩釜税関支署 塩釜事務所	362-5271
厚生労働省仙台検疫所	367-8101
横浜植物防疫所塩釜支所	362-6916
仙台法務局塩竈支局	362-2338
東北区水産研究所	365-1191
ハローワーク塩釜	362-3361

## 保育所・幼稚園・認定こども園

東部保育所	362-3811
藤倉保育所	363-1976
香津町保育所	362-7211
うみまち保育所	364-7210
清水沢保育所	364-9780
塩釜ひまわり保育園	389-9777
さかえ保育園	362-2949
北浜保育園	362-2849
玉川保育園	365-5923
あゆみ保育園	365-4572
パドマ幼稚園	362-3411
塩釜聖光幼稚園	366-2964
塩釜カトリック幼稚園	362-3976
塩釜中央幼稚園	362-8651
塩釜第二中央幼稚園	365-5616
塩釜ひまわり幼稚園	367-5770

## 学校

第一小学校	362-2011
第二小学校	362-2221
第三小学校	362-2323
月見ヶ丘小学校	362-2441
杉の入小学校	364-9440
玉川小学校	364-9441
浦戸小学校	369-2412
第一中学校	362-1321
第二中学校	362-1431
第三中学校	362-0969
玉川中学校	362-1631
浦戸中学校	369-2008
宮城県塩釜高等学校	362-1011
塩釜医師会附属看護学院	362-7325

## 令和2年版塩竈市のすがた

令和2年8月発行  
編集・発行 塩竈市市民総務部  
政策課市政情報係  
〒985-8501  
宮城県塩竈市旭町1番1号  
TEL 022-355-5749  
(統計担当電話番号)  
FAX 022-367-3124  
ホームページアドレス  
<http://www.city.shiogama.miyagi.jp/>

