

第 6 回未来都市づくり研究会

日 時 平成 1 6 年 7 月 3 0 日 (金)

場 所 宮 城 県 自 治 会 館

協議事項 (1) 市町村合併に関する調査研究中間報告について

1. 自然的条件	
1) 土地利用現況	1
2. 社会的条件	
1) 9市町村の変遷と人口・世帯数の推移	
(1) 9市町村の変遷	2
(2) 人口の推移	4
(3) 人口の構成	5
(4) 世帯の推移	6
2) 日常生活圏	
(1) 通勤・通学圏	7
(2) 商圏	8
(3) 医療圏	9
3) 産業上の特色	
(1) 就業構造の変遷	10
(2) 農林水産業	11
(3) 工業	12
(4) 商業	13
(5) 観光	14
4) 公共施設整備の状況	
・児童・教育関係の施設	16
・文化・スポーツ施設	16
・保健・医療、高齢者・障害者施設	17
5) 行政サービス等の状況	
・生活環境施設の整備状況	18
・行政サービス・負担等の状況	19
6) 財政の現況	29
3 地域の将来像	
1) 上位・関連計画	48
2) 広域圏計画	49
3) 市町村の総合計画	51
4) 人口推計	54

1 自然的条件

1) 土地利用現況

本地域の平成14年の総面積は566.49Km²で、その土地利用は、森林が53.2%、農用地が16.3%、その他が11.4%、宅地が8.3%、道路が4.9%、水面・河川・水路が4.0%となっており、森林が5割以上を占めています。

市町村別土地利用現況（平成14年値）

（単位：面積 ha 比率%）

	区分	農用地			森林	原野	水面 河川 水路	道路	宅地			その他	計	
		田	畑 ほか						住宅地	工業 用地	その他			
塩 竈 市	面積	77	22	55	283	0	4	163	692	451	27	214	566	1,785
	比率	4.3	1.2	3.1	15.9	-	0.2	9.1	38.8	25.3	1.5	12.0	31.7	100.0
多賀城市	面積	378	330	48	58	0	123	195	871	418	51	402	340	1,965
	比率	19.2	16.8	2.4	2.9	-	6.3	9.9	44.4	21.3	2.6	20.5	17.3	100.0
松 島 町	面積	1,053	906	147	2,785	0	328	278	295	200	19	76	665	5,404
	比率	19.5	16.8	2.7	51.5	-	6.1	5.1	5.5	3.7	0.4	1.4	12.3	100.0
七ヶ浜町	面積	195	110	85	205	0	25	102	389	213	1	175	411	1,327
	比率	14.7	8.3	6.4	15.4	-	1.9	7.7	29.3	16.0	0.1	13.2	31.0	100.0
利 府 町	面積	573	373	200	2,353	0	70	312	458	285	14	159	709	4,475
	比率	12.8	8.3	4.5	52.6	-	1.6	7.0	10.2	6.4	0.3	3.5	15.8	100.0
大 和 町	面積	2,628	2,390	238	16,148	354	801	613	730	382	85	263	1,285	22,559
	比率	11.6	10.6	1.0	71.6	1.6	3.5	2.7	3.3	1.7	0.4	1.2	5.7	100.0
大 郷 町	面積	2,217	1,980	237	3,716	0	521	371	332	195	67	70	1,045	8,202
	比率	27.0	24.1	2.9	45.3	-	6.4	4.5	4.1	2.4	0.8	0.9	12.7	100.0
富 谷 町	面積	727	651	76	2,296	0	249	337	618	320	18	280	686	4,913
	比率	14.7	13.2	1.5	46.7	-	5.1	6.9	12.6	6.5	0.4	5.7	14.0	100.0
大 衡 村	面積	1,412	1,170	242	2,309	738	174	283	320	118	89	113	783	6,019
	比率	23.4	19.4	4.0	38.4	12.3	2.9	4.7	5.3	1.9	1.5	1.9	13.0	100.0
計	面積	9,260	7,932	1,328	30,153	1,092	2,295	2,654	4,705	2,582	371	1,752	6,490	56,649
	比率	16.3	14.0	2.3	53.2	1.9	4.0	4.9	8.3	4.6	0.6	3.1	11.4	100.0

資料：平成15年度宮城県国土利用計画管理運営資料

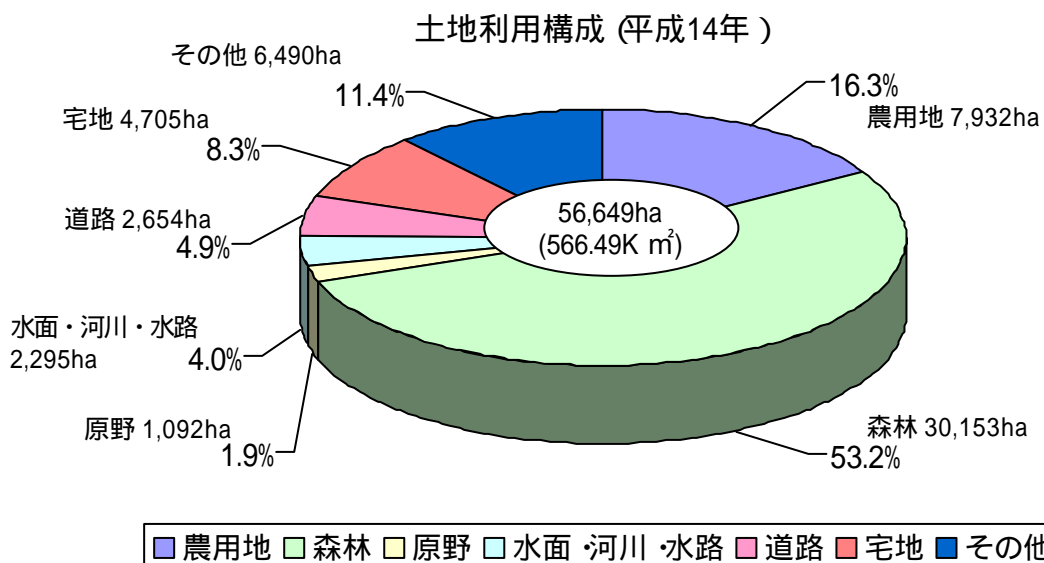

2 社会的条件

1) 9市町村の変遷と人口・世帯数の推移

(1) 9市町村の変遷

塩竈市は、昭和13年に塩竈町に七ヶ浜村と多賀城村の一部が編入された後、昭和16年11月23日に市となった。なお、昭和24年12月1日にさらに多賀城村の一部が編入され、昭和25年4月1日には浦戸村が編入され、今日に至っている。

多賀城市は、明治大合併の際に13村が合併し誕生した多賀城村が昭和26年7月1日の町制施行により町となり、昭和46年11月1日に市制により市へ昇格した。この過程で2度にわたり多賀城村の一部が塩竈市へ編入された。

松島町は、明治大合併によって生まれた松島村が昭和3年1月1日の町制施行により町となり現在に至っている。

七ヶ浜町は、七ヶ浜村の一部が昭和13年に塩竈市へ編入されたあと、昭和34年1月1日に町制施行により町へと変わった。

大和町は、明治22年の大合併によりそれぞれ生まれた吉岡町、宮床村、吉田村、鶴巣村、落合村が合併し、昭和30年4月20日に誕生した。鶴巣村の一部は昭和8年5月1日に富谷町へ編入された。

大郷町は、昭和34年4月1日の町制施行により、大郷村から大郷町へと変わった。大郷村は、それに先立って昭和29年7月1日に大谷村、大松沢村、粕川村の合併で誕生していた。

富谷町は、一ノ関村、二ノ関村、志田村など12村が合併して生まれた富谷村に昭和8年に鶴巣村の一部が加わった後、昭和38年4月1日の町制施行により富谷町となり現在に至っている。

大衡村は、明治大合併の際、大衡村、大瓜村、駒場村、奥田村、大森村の合併で誕生した。

塩竈市・多賀城市・松島町・七ヶ浜町・利府町・大和町・大郷町・富谷町・大衡村の変遷

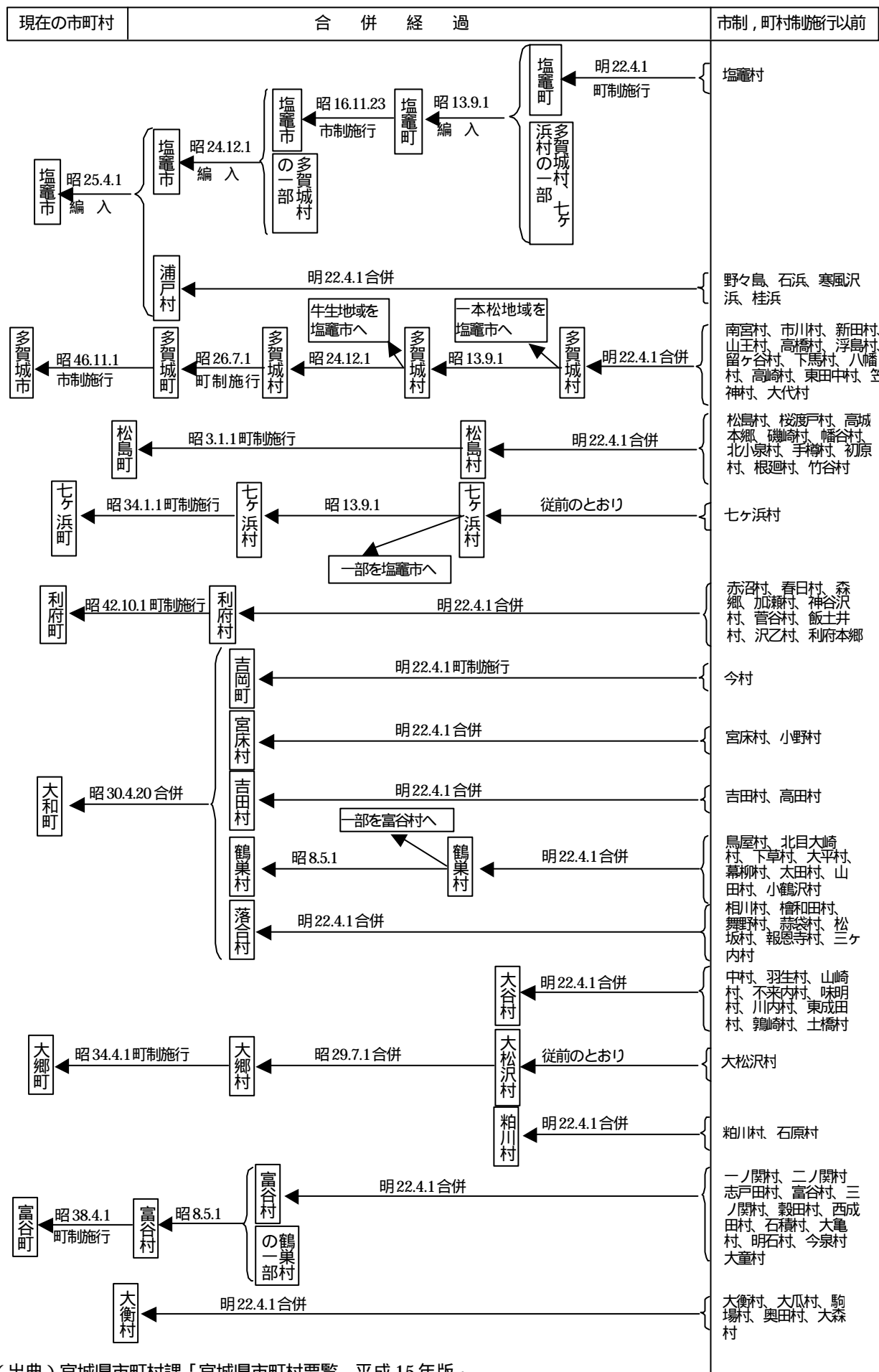

(出典) 宮城県市町村課「宮城県市町村要覧 平成 15 年版」

(2) 人口の推移

本地域の人口は昭和50年以降でみると一貫して増加傾向にあり、平成12年国勢調査によると、人口は267,121人となっており、県全体の人口に占める割合は11.3%となっています。また、平成2年から平成12年までの伸び率をみると、本地域は、県全体の伸び(5.2%)を上回る14.4%の伸びを示していますが、平成2年～7年が9.9%、平成7年～12年が4.1%の増加で増加率は小さくなっています。各市町村別では、平成2年から12年までに6市町村が増加傾向にあり、中でも富谷町(45.9%)、利府町(28.9%)、大和町(29.7%)は高い伸び率を示しています。一方、塩竈市が0.8%、松島町が2.15%、大郷町が6.3%減少しています。

(単位：人)

	昭和50年	昭和55年	昭和60年	平成2年	平成7年	平成12年	人口増加率(%)		
							H2～7年	H7～12年	H2～12年
塩竈市	59,235	61,040	61,825	62,025	63,566	61,547	2.5	-3.2	-0.8
多賀城市	44,862	50,785	54,436	58,456	60,625	61,457	3.7	1.4	5.1
松島町	16,568	17,246	17,568	17,431	17,344	17,059	-0.5	-1.6	-2.1
七ヶ浜町	16,164	16,393	18,106	19,523	20,668	21,131	5.9	2.2	8.2
利府町	9,712	11,201	12,031	16,321	25,135	29,848	54.0	18.8	28.9
大和町	18,584	18,662	18,768	18,814	22,856	24,410	21.5	6.8	29.7
大郷町	9,896	10,172	10,465	10,426	10,220	9,768	-2.0	-4.4	-6.3
富谷町	8,067	13,930	18,053	24,611	30,224	35,909	22.8	18.8	45.9
大衡村	5,047	5,200	5,548	5,885	6,028	5,992	2.4	-0.6	1.8
計 (2市6町1村)	188,135	204,629	216,800	233,492	256,666	267,121	9.9	4.1	14.4
宮城県	1,955,267	2,082,320	2,176,295	2,248,558	2,328,739	2,365,320	3.6	1.6	5.2
対県比(%)	9.6	9.8	10.0	10.4	11.0	11.3			

資料：国勢調査

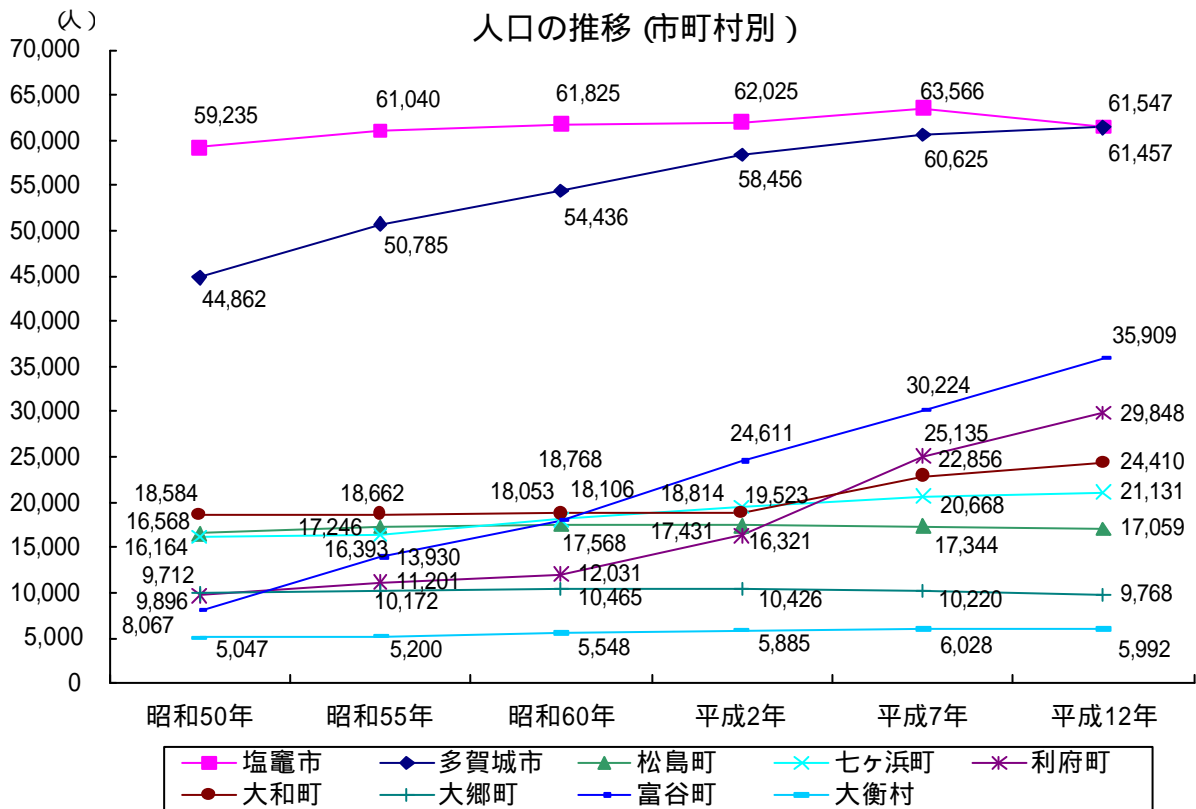

(3) 人口の構成

平成 12 年の国勢調査による本地域の人口構成をみると、年少人口（0～14 歳）が 16.5%（43,964 人）、生産年齢人口（15～64 歳）が 68.1%（181,865 人）、高齢者人口（65 歳以上）が 15.4%（41,230 人）となっており、県全体のそれぞれの割合と比較すると年少人口、生産年齢人口がそれぞれ 1.5 ポイント、0.4 ポイント高く、高齢人口が 1.9 ポイント低くなっています。

（単位：人、％）

	人 口				構 成 比			
	年少人口 0～14 歳	生産年齢人口 15～64 歳	高齢人口 65 歳以上	計	年少人口 0～14 歳	生産年齢人口 15～64 歳	高齢人口 65 歳以上	計
塩竈市	8,731	40,901	11,894	61,526	14.2	66.5	19.3	100.0
多賀城市	10,031	43,779	7,631	61,441	16.3	71.3	12.4	100.0
松島町	2,225	11,109	3,719	17,053	13.1	65.1	21.8	100.0
七ヶ浜町	3,660	14,279	3,185	21,124	17.3	67.6	15.1	100.0
利府町	6,072	20,266	3,506	29,844	20.3	67.9	11.8	100.0
大和町	4,179	15,857	4,374	24,410	17.1	65.0	17.9	100.0
大郷町	1,316	6,049	2,403	9,768	13.5	61.9	24.6	100.0
富谷町	6,766	25,830	3,305	35,901	18.9	71.9	9.2	100.0
大衡村	984	3,795	1,213	5,992	16.4	63.3	20.3	100.0
計 (2市6町 1村)	43,964	181,865	41,230	267,059	16.5	68.1	15.4	100.0
宮城県	353,516	1,601,826	409,156	2,364,498	15.0	67.7	17.3	100.0

注：年齢不詳除く

資料：国勢調査

人口構成比 (市町村別 平成12年)

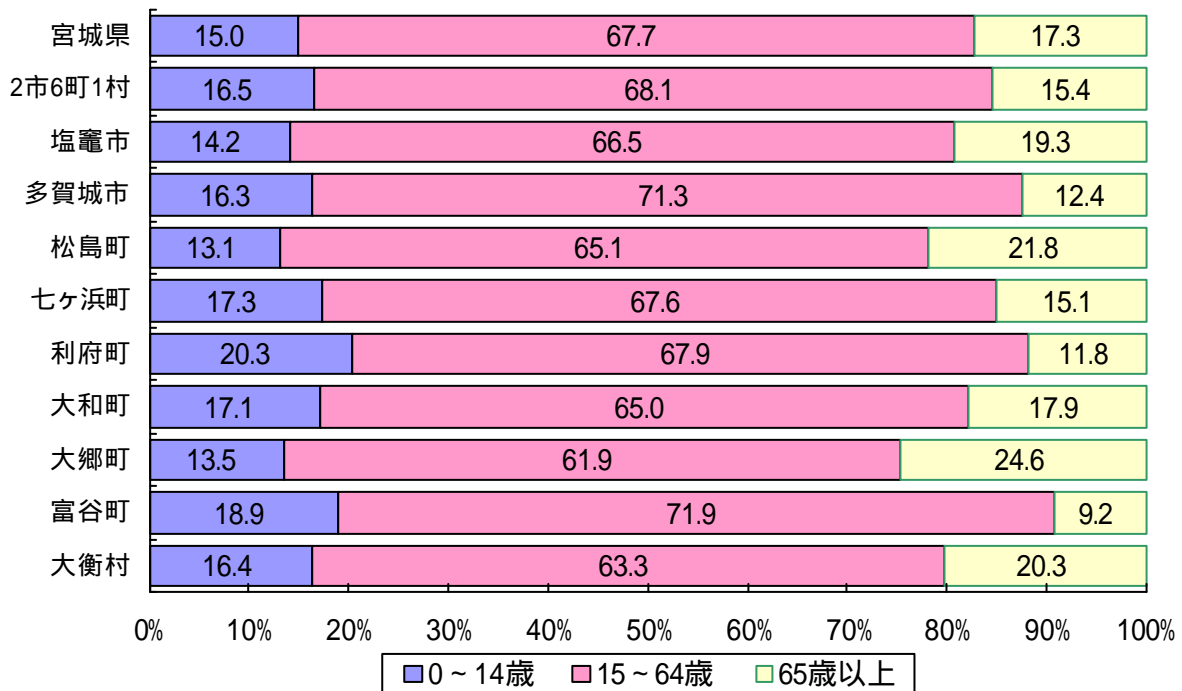

(4) 世帯の推移

平成12年の国勢調査によると、本地域の世帯数は、84,432世帯となっており、人口と同様に一貫して増加しています。また、近年の推移も平成2～7年が16.9%、平成7年～12年が8.7%の増加となっていますが、一世帯当たりの人員は減少しており、核家族化が進展していることが分かります。市町村別では、平成2年から12年でみると全市町村が増加傾向にありますが、中でも利府町(98.8%)、大和町(50.6%)、富谷町(65.4%)は高い伸び率を示しています。

(単位：世帯)

	昭和50年	昭和55年	昭和60年	平成2年	平成7年	平成12年	世帯数増加率(%)		
							H2～7年	H7～12年	H2～12年
塩竈市	15,996	17,240	17,836	18,573	20,198	20,574	8.7	1.9	10.8
多賀城市	12,554	15,539	16,656	18,560	20,921	22,060	12.7	5.4	18.9
松島町	4,017	4,365	4,722	4,879	5,096	5,285	4.4	3.7	8.3
七ヶ浜町	3,662	4,101	4,692	5,194	5,846	6,132	12.6	4.9	18.1
利府町	2,215	2,737	3,025	4,333	6,944	8,616	60.3	24.1	98.8
大和町	4,174	4,160	4,346	4,627	6,169	6,968	33.3	13.0	50.6
大郷町	2,113	2,170	2,170	2,191	2,245	2,288	2.5	1.9	4.4
富谷町	1,930	3,559	4,680	6,584	8,657	10,891	31.5	25.8	65.4
大衡村	1,123	1,185	1,255	1,462	1,571	1,618	7.5	3.0	10.7
計 (2市6町1村)	47,784	55,056	59,382	66,403	77,647	84,432	16.9	8.7	27.2
宮城県	526,916	598,673	641,669	699,740	776,944	833,366	11.0	7.3	19.1
2市6町1村 一世帯人員	3.9	3.7	3.7	3.5	3.3	3.2			

資料：国勢調査

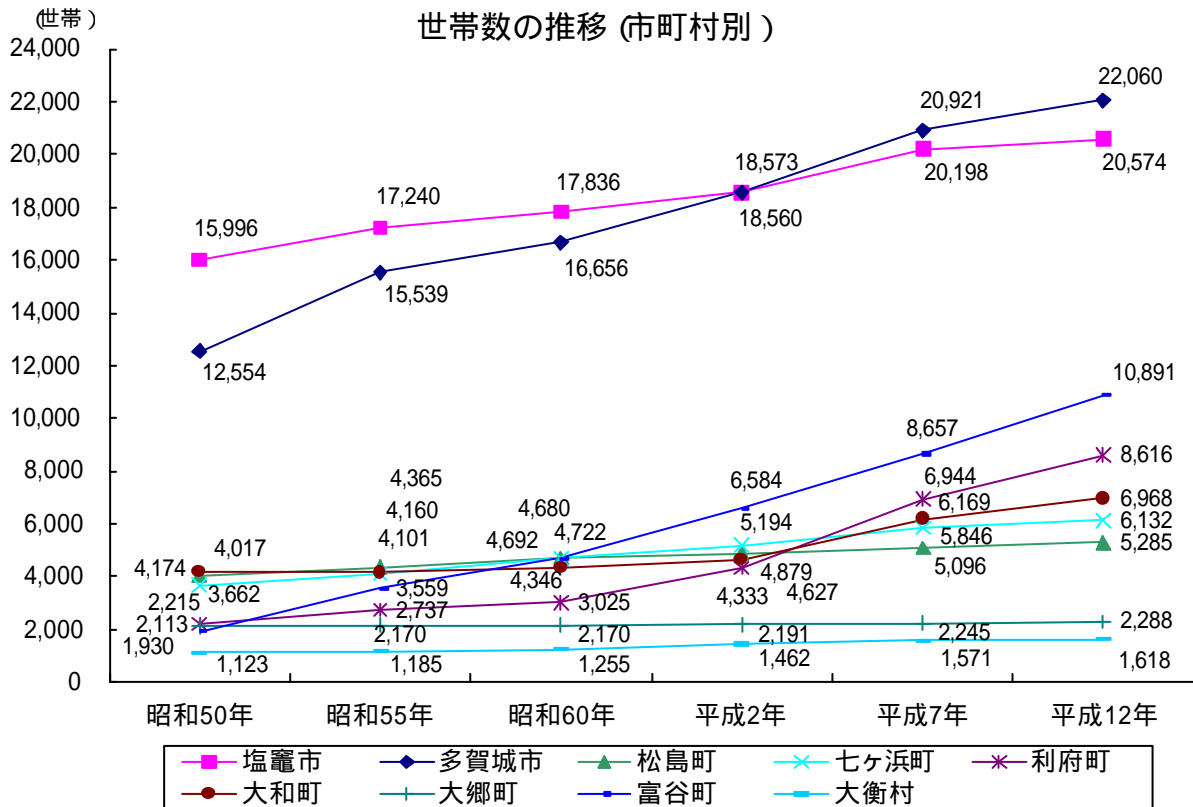

2) 日常生活圏

(1) 通勤・通学圏

本地域(2市6町1村)内の通勤・通学率は57.9%(86,563人)で、他市町村への通勤・通学先としては、仙台市へ37.8%(56,539人)、石巻市0.6%(837人)となっており、仙台市のベッタタウン的な性格が強くなっています。また、市町村別でみると自市町村内の通勤・通学率は、塩竈市48.0%、多賀城市39.3%、松島町43.9%、七ヶ浜町27.1%、利府町32.6%、大和町55.2%、大郷町44.4%、富谷町25.6%、大衡村49.6%となっています。

通勤・通学の動向

(単位:人、%)

	常住人口数 通学者数 (自宅分含む)	主な通勤・通学先								
		1位			2位			3位		
本地域	149,513	本地域	86,563	57.9	仙台市	56,539	37.8	石巻市	837	0.6
塩竈市	33,681	塩竈市	16,159	48.0	仙台市	10,689	31.7	多賀城市	3,008	8.9
多賀城市	35,211	仙台市	14,930	42.4	多賀城市	13,839	39.3	塩竈市	3,204	9.1
松島町	9,518	松島町	4,174	43.9	仙台市	2,648	27.8	塩竈市	859	9.0
七ヶ浜町	11,656	仙台市	4,071	34.9	七ヶ浜町	3,153	27.1	多賀城市	1,919	16.5
利府町	16,612	仙台市	7,438	44.8	利府町	5,419	32.6	塩竈市	1,277	7.7
大和町	13,306	大和町	7,349	55.2	仙台市	3,454	26.0	大衡村	653	4.9
大郷町	5,502	大郷町	2,443	44.4	仙台市	1,050	19.1	大和町	594	10.8
富谷町	20,571	仙台市	11,777	57.3	富谷町	5,259	25.6	大和町	1,711	8.3
大衡村	3,456	大衡村	1,714	49.6	大和町	699	20.2	仙台市	482	13.9
計 (2市6町1村)	149,513	仙台市	56,539	37.8	塩竈市	23,670	15.8	多賀城市	20,825	13.9

資料:国勢調査(平成12年)

通勤・通学の動向

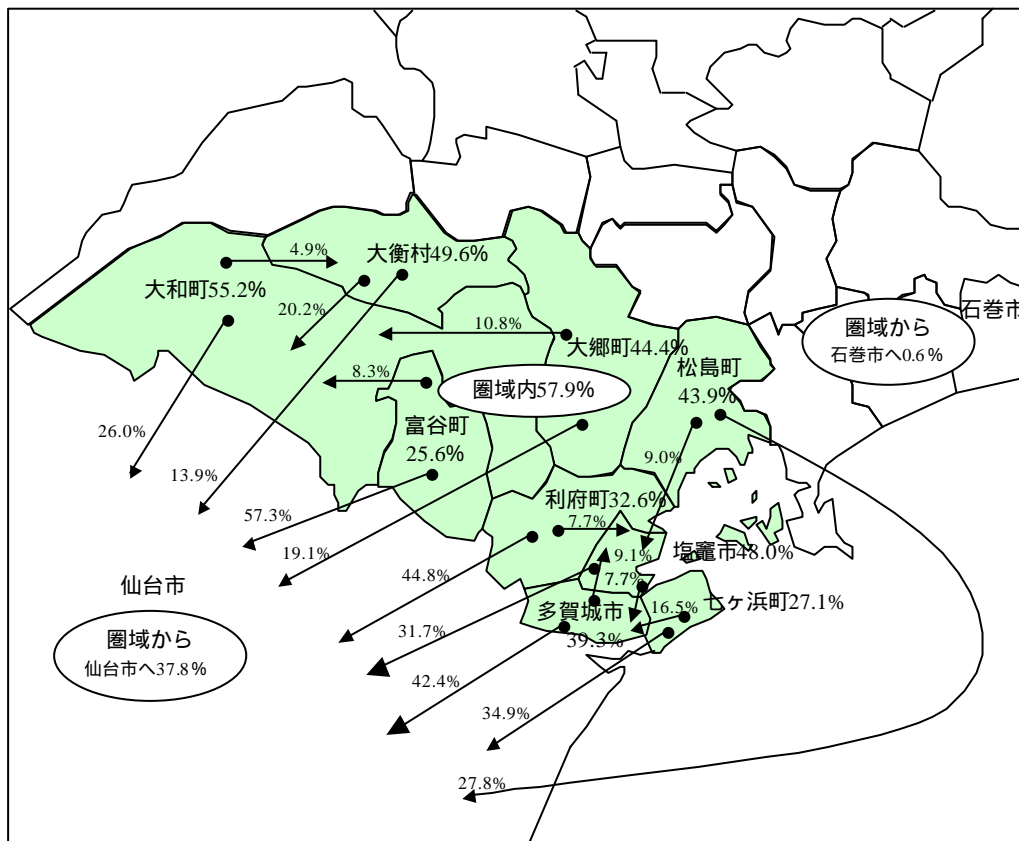

(2)商 圏

平成 14 年 9 月実施の消費購買動向調査（買回品）によると、本地域は超広域型の仙台青葉商圏、広域型の仙台泉商圏、古川商圏、地域型が多賀城商圏、利府商圏、地区型の鹿島台商圏に属しています。

主な買回品購入先

（単位：人、％）

	総 数		購入先第 1 位			購入先第 2 位			購入先第 3 位			その他	
			市町村名	人数	割合	市町村名	人数	割合	市町村名	人数	割合	人数	割合
本 地 域	16,277	100.0	本 地 域	9,676	59.4	仙 台 市	5,731	35.2	古 川 市	201	1.2	669	4.1
塩 竈 市	2,977	100.0	利 府 町	886	29.8	塩 竈 市	802	26.9	多 賀 城 市	677	22.7	612	20.6
多 賀 城 市	3,103	100.0	多 賀 城 市	2,043	65.8	仙 台 市	583	18.8	利 府 町	347	11.2	130	4.2
松 島 町	981	100.0	利 府 町	462	47.1	仙 台 市	140	14.3	塩 竈 市	102	10.4	277	28.2
七ヶ浜町	1,394	100.0	多 賀 城 市	997	71.5	仙 台 市	159	11.4	利 府 町	80	5.7	158	11.3
利 府 町	2,532	100.0	利 府 町	1,721	68.0	仙 台 市	594	23.5	多 賀 城 市	103	4.1	114	4.5
大 和 町	1,672	100.0	仙 台 市	1,096	65.6	大 和 町	326	19.5	利 府 町	127	7.6	123	7.4
大 郷 町	492	100.0	利 府 町	166	33.7	古 川 市	78	15.9	仙 台 市	66	13.4	182	37.0
富 谷 町	2,900	100.0	仙 台 市	2,541	87.6	富 谷 町	112	3.9	利 府 町	102	3.5	145	5.0
大 衡 村	226	100.0	古 川 市	79	35.0	大 和 町	47	20.8	仙 台 市	46	20.4	54	23.9
計 (2市6町 1村)	16,277	100.0	仙 台 市	5,731	35.2	利 府 町	3,922	24.1	多 賀 城 市	3,891	23.9	2,733	16.8

宮城県の商圏（平成 14 年 9 月調査）

買い物動向（買回り品）

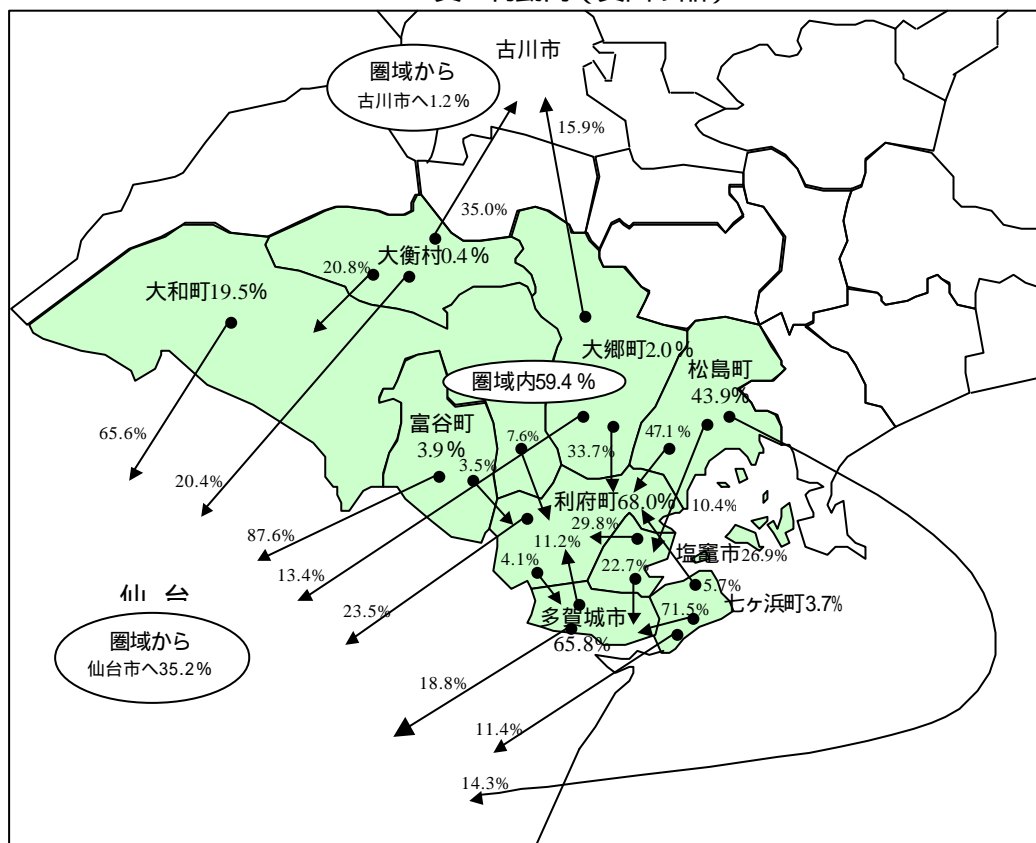

(3) 医療圏

医療圏については、宮城県地域保健医療計画（平成15年8月）によれば、本地域は二次医療圏（通常の入院に係る医療を提供する体制の整備を図るべき圏域）としては、2市宮城郡3町で塩釜医療圏に、黒川郡3町1村で黒川医療圏に属しています。三次医療圏（特殊高度な医療を供給する体制の整備を図る圏域）は県全域が一圏域として設定されています。本地域の医療機関の利用を見ると約70%が2市6町1村内での利用となっています。また、各市町村内の医療機関の利用は、塩釜市67.3%、多賀城市43.3%、松島町40.4%、七ヶ浜町18.1%、利府町41.3%、大和町47.4%、大郷町15.7%、富谷町35.0%、大衡村20.8%です。各市町村以外の医療機関の利用をみると、2市と利府町、大和町、富谷町は仙台市の利用が、松島町は塩釜市、七ヶ浜町は多賀城市、大郷町と大衡村は大和町の利用が最も多くなっています。

主な外来・入院利用先

(単位：人、%)

受療地 住所地	総数	第1位市町村			第2位市町村			第3位市町村		
		市町村	実数	割合	市町村	実数	割合	市町村	実数	割合
本地域	13,457	本地域	9,401	69.9	仙台市	3,735	27.8	古川市	76	0.6
塩釜市	3,716	塩釜市	2,500	67.3	仙台市	636	17.1	多賀城市	407	11.0
多賀城市	2,778	多賀城市	1,204	43.3	仙台市	830	29.9	塩釜市	656	23.6
松島町	912	松島町	368	40.4	塩釜市	217	23.8	仙台市	183	20.1
七ヶ浜町	1,107	多賀城市	415	37.5	塩釜市	260	23.5	仙台市	217	19.6
利府町	1,407	利府町	581	41.3	仙台市	433	30.8	塩釜市	284	20.2
大和町	1,203	大和町	570	47.4	仙台市	393	32.7	富谷町	171	14.2
大郷町	515	大和町	168	32.6	仙台市	87	16.9	大郷町	81	15.7
富谷町	1,545	仙台市	896	58.0	富谷町	540	35.0	大和町	57	3.7
大衡村	274	大和町	115	42.0	仙台市	60	21.9	大衡村	57	20.8
計 (2市6町1村)	13,457	塩釜市	3,973	29.5	仙台市	3,735	27.8	多賀城市	2,158	16.0

資料：平成13年宮城県患者調査

医療圏の状況

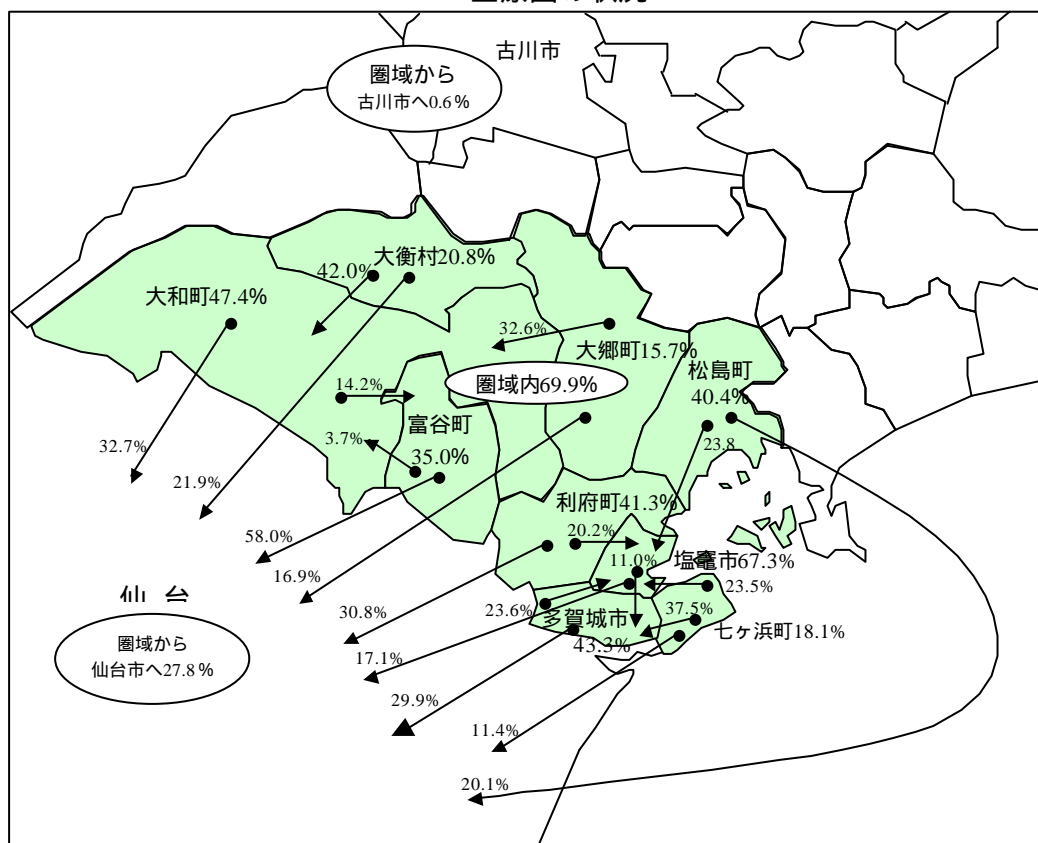

3) 産業上の特色

(1) 就業構造の変遷

本地域の産業別就業人口は、全体で昭和50年から平成12年までの25年間に49.7%の増加となっており、順調に伸びてきています。就業構造は、第1次産業人口がこの25年間で71.5%、約3分の1以下までに減少し、代わって第2次産業と第3次産業の就業人口が増加し、それぞれ58.4%、87.0%の増と増加傾向を示しています。また、本地域内の市町村別について平成12年の国勢調査でみると、いずれの市町村も第2次産業、第3次産業の割合が高く、第1次産業の割合が低くなっています。

産業大分類別就業人口（平成12年）

（単位：人 %）

	第1次産業		第2次産業		第3次産業		総数 (分類不能除く)	
	就業者数	割合	就業者数	割合	就業者数	割合	就業者数	割合
塩 竈 市	447	1.5	8,804	29.3	20,821	69.2	30,072	100.0
多 賀 城 市	424	1.4	7,376	23.9	23,032	74.7	30,832	100.0
松 島 町	607	7.2	1,950	23.0	5,922	69.8	8,479	100.0
七ヶ浜町	525	5.1	3,392	32.9	6,386	62.0	10,303	100.0
利 府 町	438	3.0	3,872	26.9	10,095	70.1	14,405	100.0
大 和 町	812	6.9	4,251	36.0	6,754	57.1	11,817	100.0
大 郷 町	663	13.8	1,691	35.2	2,450	51.0	4,804	100.0
富 谷 町	271	1.5	5,174	29.2	12,271	69.3	17,716	100.0
大 衡 村	487	15.6	1,142	36.6	1,491	47.8	3,120	100.0
2市6町1村	4,674	3.6	37,652	28.6	89,222	67.8	131,548	100.0
宮城県	74,909	6.6	308,345	27.0	759,343	66.5	1,142,597	100.0

就業人口の推移（2市6町1村）

		昭和50年	昭和55年	昭和60年	平成2年	平成7年	平成12年	増加率 昭和50年 ~平成12年
第1次産業	就業者数	16,404	11,699	9,802	7,954	6,077	4,674	-71.5
	割合	18.7	12.0	9.5	6.9	4.7	3.6	
第2次産業	就業者数	23,767	27,738	29,983	34,001	37,829	37,652	58.4
	割合	27.0	28.5	28.9	29.6	29.3	28.6	
第3次産業	就業者数	47,716	57,898	63,901	73,058	85,164	89,222	87.0
	割合	54.3	59.5	61.6	63.5	66.0	67.8	
総計（分類不能除く）	就業者数	87,887	97,335	103,686	115,013	129,070	131,548	49.7
	割合	100.0	100.0	100.0	100.0	100.0	100.0	

資料：国勢調査

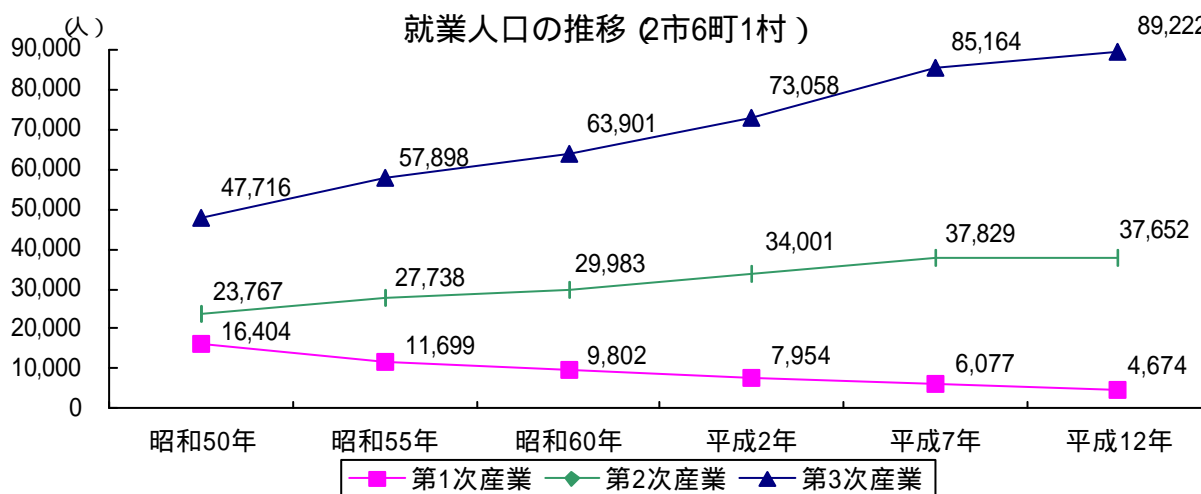

(2) 農林水産業

農業

農業センサスによると、本地域の平成12年の農家数は5,667戸で、10年前の平成2年と比較すると、農家数は1,030戸(15.4%)の減少となっています。各市町村別にみると、各市町村とも減少傾向にありますが、塩竈市、多賀城市、七ヶ浜町は20%を超える減少率となっています。

農家数の推移

(単位:戸)

区分	塩竈市	多賀城市	松島町	七ヶ浜町	利府町	大和町	大郷町	富谷町	大衡村	計	
平成2年	総数	212	497	836	256	594	1,692	1,447	516	647	6,697
	専業農家	16	12	50	8	43	82	71	24	45	351
	第一種兼業農家	8	64	118	5	60	208	216	54	143	876
	第二種兼業農家	188	421	668	243	491	1,402	1,160	438	459	5,470
平成7年	総数	154	443	794	235	567	1,551	1,372	486	614	6,216
	専業農家	14	12	45	4	37	66	78	26	36	318
	第一種兼業農家	3	35	107	8	41	205	171	53	141	764
	第二種兼業農家	137	396	642	223	489	1,280	1,123	407	437	5,134
平成12年	総数	130	382	717	199	511	1,473	1,234	426	595	5,667
	専業農家	6	24	33	4	38	84	72	20	40	321
	第一種兼業農家	3	40	69	8	43	152	104	23	84	526
	第二種兼業農家	31	247	484	106	312	1,086	905	336	426	3,933
平成12年/平成2年	-38.7	-23.1	-14.2	-22.3	-14.0	-12.9	-14.7	-17.4	-8.0	-15.4	

平成12年は、専業・兼業別農家数の中に自給的農家を含まない。

資料：農林業センサス

農家戸数の推移(2市6町1村)

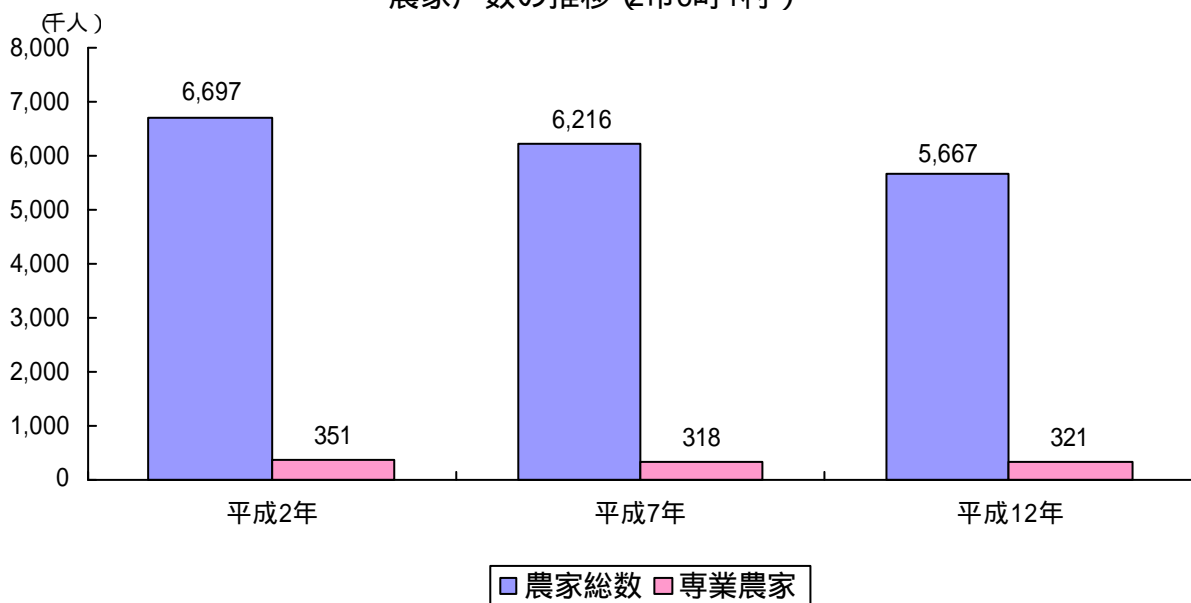

(3)工業

平成14年における本地域の従業者4人以上の製造業事業所数は515箇所、従業員数は17,928人、製造品出荷額等は5,286億9,800万円で、県内に占める割合は、それぞれ13.2%、13.7%、15.4%となっています。また、製造品出荷額等について、平成7年から平成12年でみると、27.0%、約1,289億円の増加となっていますが、平成14年では、前年(13年)と比較して5.2%、約290億円減少しています。市町村別でみると、平成7年から12年では利府町、大和町、大郷町、富谷町が、それぞれ15.6%、274.4%、34.6%、0.9%増加し、平成14年では、前年(13年)と比較して、大和町が31.1%増加していますが、その他の市町村では減少しています。

工業の概況

(製造品出荷額等 単位：百万円)

	平成7年			平成12年			平成13年			平成14年		
	事業所数	従業者数	製造品出荷額等	事業所数	従業者数	製造品出荷額等	事業所数	従業者数	製造品出荷額等	事業所数	従業者数	製造品出荷額等
塩竈市	395	6,314	143,249	343	5,412	115,646	220	4,953	109,456	206	4,552	105,534
多賀城市	117	3,473	141,691	99	3,005	124,329	65	3,031	106,965	64	2,987	87,939
松島町	38	311	4,939	34	396	3,487	15	413	42,476	14	264	4,100
七ヶ浜町	39	470	4,373	33	278	2,601	13	152	1,238	12	140	1,168
利府町	86	2,513	30,757	93	2,856	35,570	70	2,658	34,972	65	2,355	29,712
大和町	72	3,196	61,611	80	4,192	230,680	69	2,992	168,799	61	3,650	221,322
大郷町	66	772	11,084	58	1,052	14,920	43	1,040	14,082	39	980	13,056
富谷町	30	1,042	14,622	25	1,115	14,759	18	1,058	13,547	15	857	10,365
大衡村	48	2,503	64,656	45	2,402	63,887	40	2,318	66,159	39	2,143	55,501
2市6町1村	891	20,594	476,982	810	20,708	605,878	553	18,615	557,693	515	17,928	528,698
宮城県	7,264	160,241	3,692,331	6,684	148,235	3,889,634	4,174	136,565	3,658,847	3,904	130,784	3,436,282
対県比(%)	12.3	12.9	12.9	12.1	14.0	15.6	13.2	13.6	15.2	13.2	13.7	15.4

資料：宮城県の工業（工業統計調査） 平成13年、14年は従業者4人以上の資料

事業所数、従業者数と工業製品出荷額等の推移

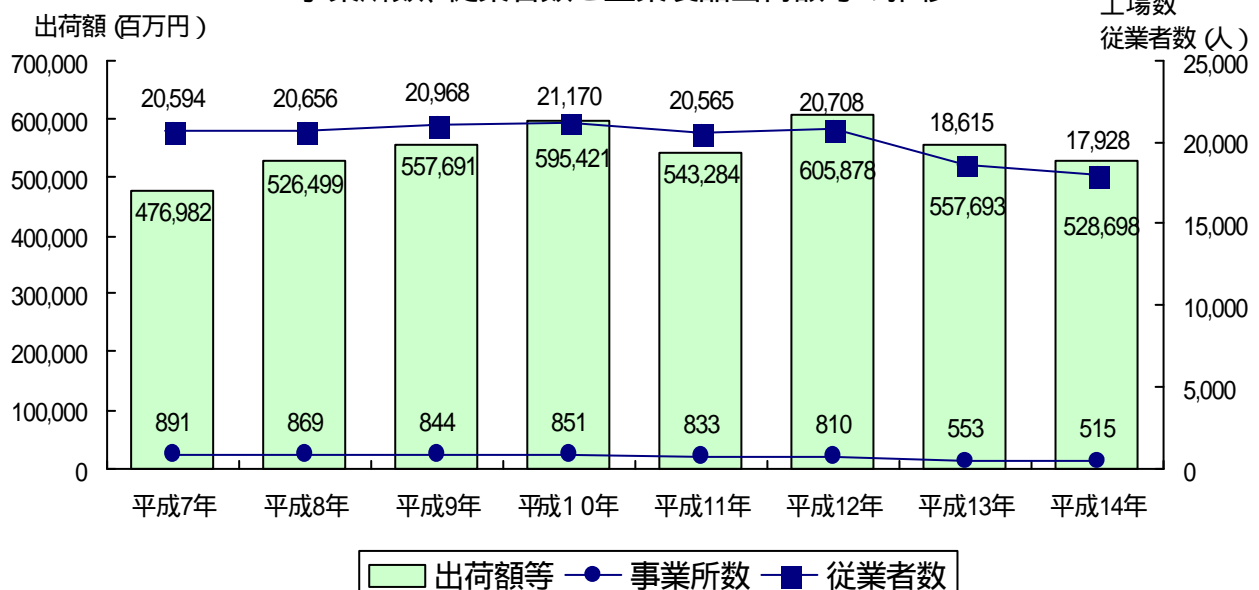

(4) 商業

平成 14 年における本地域の商店数は 3,102 店、従業員数は 19,958 人、年間商品販売額は約 5,201 億円であり、県内に占める割合はそれぞれ 9.5%、8.4%、4.8%となっています。また、昭和 60 年と比較すると、商店数は 11.8%減少（417 店）していますが、従業員数は 47.8%（6,452 人）、商品販売額は 51.0%（約 1,756 億円）増加しています。

商業の概況

(単位：店、人、百万円)

	昭和 60 年			平成 14 年			増減率 (%)		
	商店数	従業員数	年間商品販売額	商店数	従業員数	年間商品販売額	商店数	従業員数	年間商品販売額
塩 竈 市	1,622	6,250	204,042	1,255	6,128	167,222	-22.6	-2.0	-18.0
多賀城市	633	3,227	67,971	630	5,267	109,164	-0.5	63.2	60.6
松 島 町	270	1,029	12,780	224	1,194	12,446	-17.0	16.0	-2.6
七ヶ浜町	195	653	10,103	144	665	14,753	-26.2	1.8	46.0
利 府 町	118	384	5,517	224	2,289	58,025	89.8	496.1	951.7
大 和 町	316	1,025	27,608	271	1,834	67,025	-14.2	78.9	142.8
大 郷 町	159	372	4,112	95	433	5,593	-40.3	16.4	36.0
富 谷 町	152	494	8,453	200	1,602	59,147	31.6	224.3	599.7
大 衡 村	54	170	3,907	59	546	26,725	9.3	221.2	584.0
2 市 6 町 1 村	3,519	13,506	344,493	3,102	19,958	520,101	-11.8	47.8	51.0
宮城県	37,611	194,899	10,328,712	32,733	236,848	10,933,309	-13.0	21.5	5.9
対県比(%)	9.4	6.9	3.3	9.5	8.4	4.8			

資料：宮城県の商業（商業統計調査）

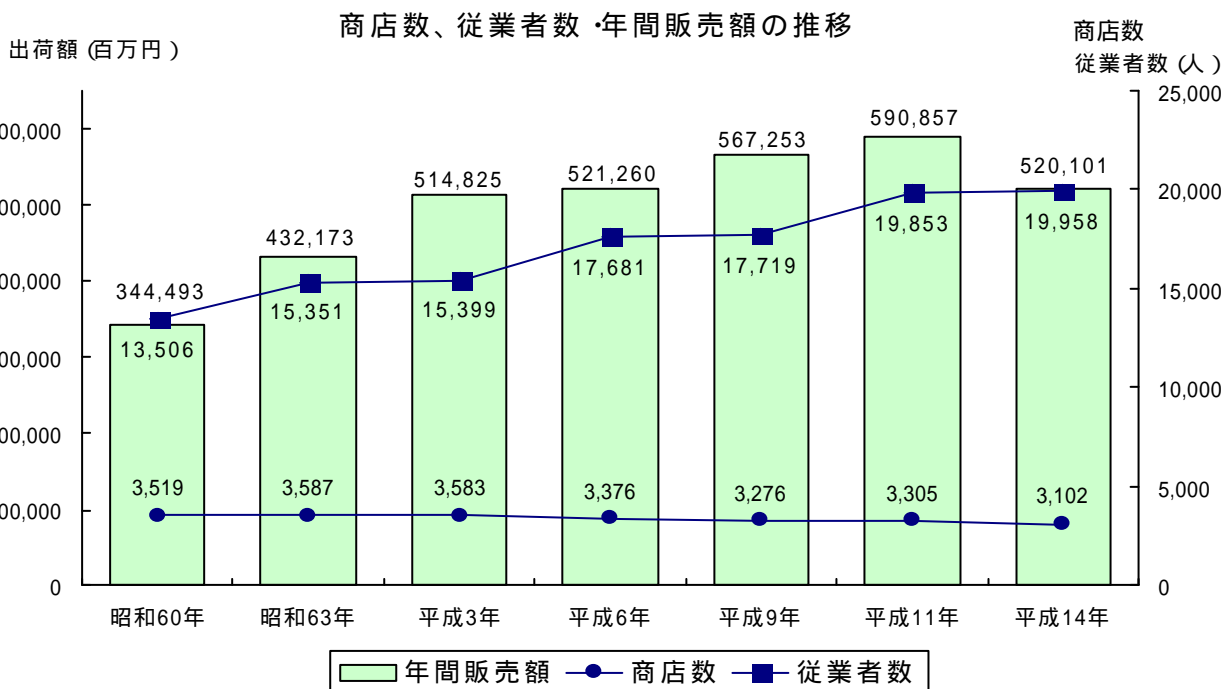

(5) 観 光

本地域は多種多様な観光資源を有し、毎年多くの観光客を迎えており、観光産業は本地域の重要な産業となっています。平成14年における本地域の観光客入込み数は7,687,143人、宿泊数は991,507人で、県内に占める割合は、それぞれ16.5%、13.0%となっています。しかし、近年の高速交通機関の発達や車社会の進展等により観光地間の競争が激しさを増すなど、観光を取り巻く環境は大きく変化しており、観光形態も日帰り型、通過型となっています。また、近年の観光客の推移をみると、増減はあるものの入込み数、宿泊数ともに横ばい傾向にあります。

観光客入込み数

(単位:人)

区 分		平成 10 年	平成 11 年	平成 12 年	平成 13 年	平成 14 年
塩 竈 市	入込み数	1,312,400	1,285,700	1,225,100	1,166,800	1,245,800
	宿泊者数	36,800	35,000	32,100	27,800	43,100
多 賀 城 市	入込み数	202,500	380,700	468,700	544,700	614,500
	宿泊者数	300	200	200	107,700	88,600
松 島 町	入込み数	3,708,000	3,665,000	3,661,000	3,703,000	3,733,000
	宿泊者数	942,000	905,000	930,900	886,100	825,700
七ヶ浜町	入込み数	69,700	149,300	182,300	169,400	134,500
	宿泊者数	100	300	400	1,600	6,000
利 府 町	入込み数	234,700	298,500	433,300	865,200	1,016,800
	宿泊者数	0	0	0	19,200	22,600
大 和 町	入込み数	435,600	502,300	433,300	420,300	407,900
	宿泊者数	15,700	9,900	3,800	5,500	3,000
大 郷 町	入込み数	339,300	309,500	435,200	510,000	435,800
	宿泊者数	0	0	0	600	1,600
富 谷 町	入込み数	91,400	52,400	38,400	37,300	44,465
	宿泊者数	2,900	300	200	400	146
大 衡 村	入込み数	71,800	59,900	63,600	46,100	54,378
	宿泊者数	1,300	300	800	1,300	761
2市6町1村	入込み数	6,465,400	6,703,300	6,940,900	7,462,800	7,687,143
	宿泊者数	999,100	951,000	968,400	1,050,200	991,507
宮 城 県	入込み数	43,669,000	44,749,700	43,142,778	45,752,300	46,450,427
	宿泊者数	7,868,200	7,386,600	7,341,319	7,882,200	7,655,673
対県比(%)	入込み数	14.8	15.0	16.1	16.3	16.5
	宿泊者数	12.7	12.9	13.2	13.3	13.0

資料：観光統計概要

観光客数の推移

